

GAMA PÉRGOLA

2023



MITJAVILA

TARIFA\*

PÉRGOLA  
COMPLETA

01/05/2023

NOVIDADE PÉRGOLA H5

EDIT: TITOS-05/23-J \*Preços não convencionais



[www.mitjavila.com](http://www.mitjavila.com)





### **Fabricação europeia**

Desde 1970 que a nossa empresa assegura a conceção, montagem e produção a partir de 10 unidades especializadas localizadas no sul da Europa, o que é garantia de qualidade e segurança de abastecimento para todos os nossos clientes.



### **Nota de reparabilidade**

Todas as nossas estruturas são totalmente removíveis e reparáveis.



### **100% alumínio reciclável**

Todas as nossas armações são compostas por peças, componentes e perfis de alumínio e são totalmente removíveis e recicláveis.

*Informamos que com o objetivo de melhorar constantemente os nossos produtos, a empresa MITJAVILA reserva-se o direito de modificar a sua composição durante a temporada. Neste caso e a pedido, uma nota explicativa será fornecida pelo departamento técnico.*

# TARIFA SEM IVA Edição de 01.05.2023

Libre de porto - Portugal continental

## Sumário :

Guia Pérgola .....	6
Pérgola Tela V2 .....	8
Abrigo Auto suportada Tela V2.....	10
Pérgola de lâminas MATHILDA .....	12
Pérgola de lâminas LUCIA .....	14
Pérgola de lâminas HORIZON II .....	16
Pérgola de lâminas HORIZON III .....	22
Carta Eurocode 1 Limites de uso vento .....	26
Postes deportados - H2 - H3 .....	28
Pérgola de lâminas HORIZON IV de lâminas Acordeão Retrátil .....	30
Pérgola de lâminas HORIZON V de lâminas Retrátil .....	32
Pérgola POLY-TOP Classique .....	36
Pérgola TOP LUCIA .....	38
Pérgola TOP HORIZON III .....	40
Pérgola POLY-TOP Retrátil .....	42
Pérgola Solar Electra Design 2 .....	44
Pérgola Solar Horizon 3 .....	46
Carta Eurocode 1 Limites de uso neve .....	48
Cortina de vidro para Pérgola .....	50
Claustra para pérgola .....	51
Screens 105 e 115 .....	52
Automatismos & LED .....	54
Características da tela .....	55
Opção Cofre KIT105 .....	56
NOTA DE ENCOMENDA .....	60

# Sumário interativo

## PÉRGOLA TELA V2

NEW

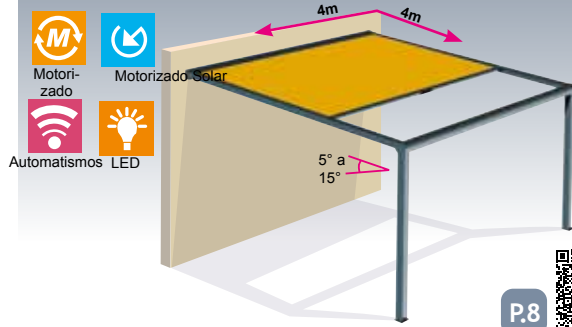

## PÉRGOLA MATHILDA - LUCIA

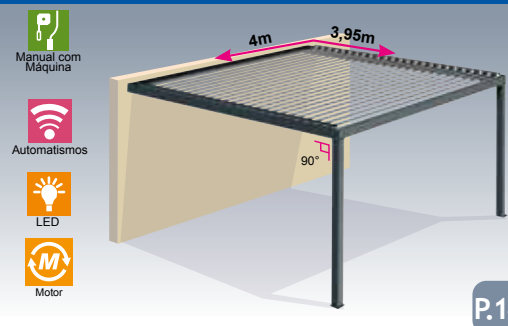
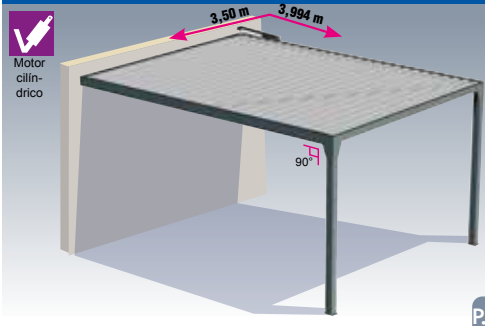

## PÉRGOLA HORIZON II - III

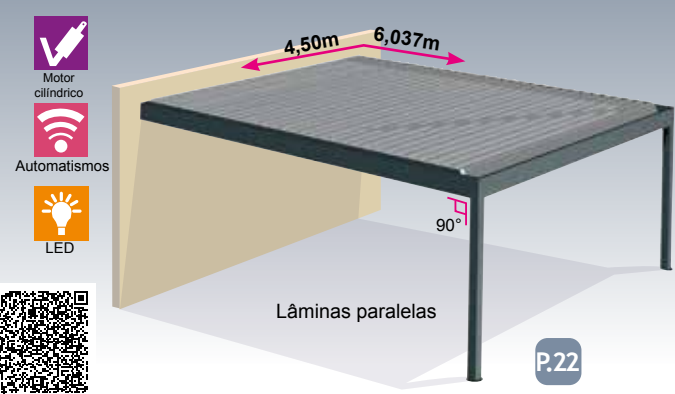
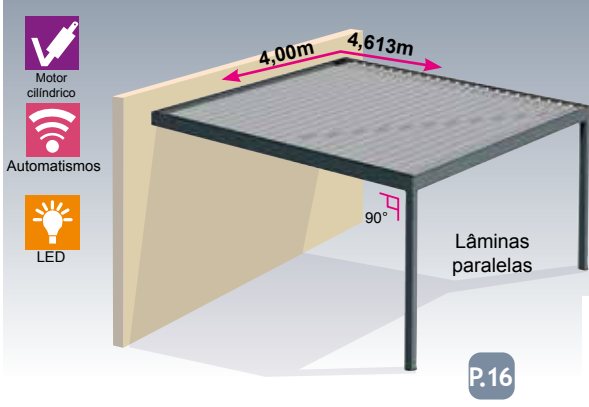

## PÉRGOLA HORIZON IV de lâminas Acordeão retrátil

NEW

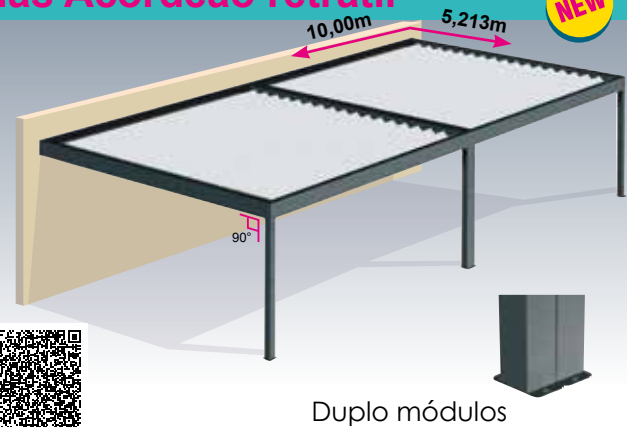
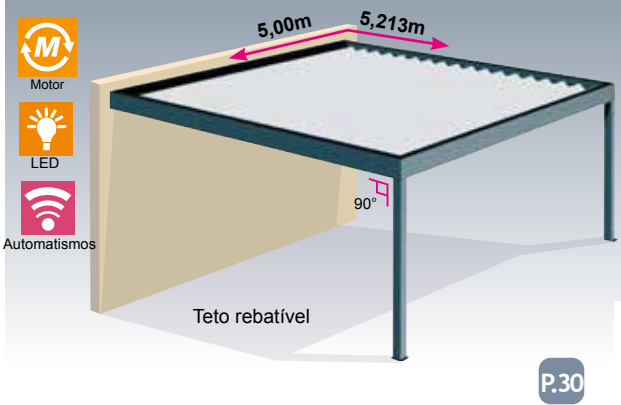

## PÉRGOLA HORIZON V

NEW

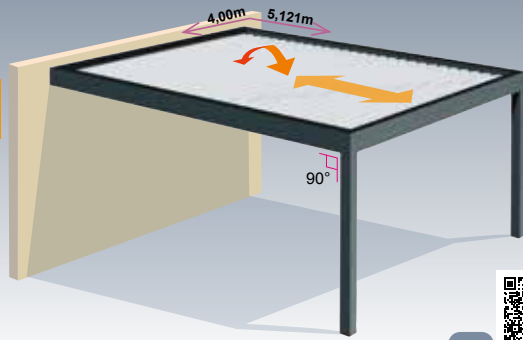

P.32

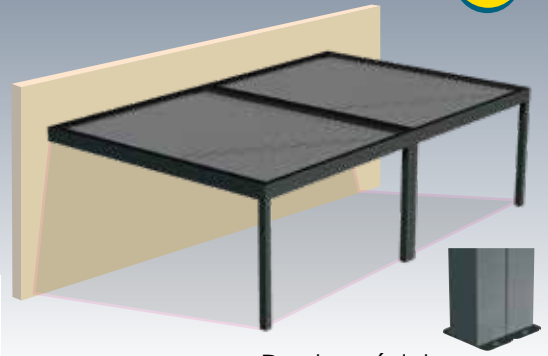

Duplo módulos

## PÉRGOLA POLY-TOP CLASSIQUE - 32 MM

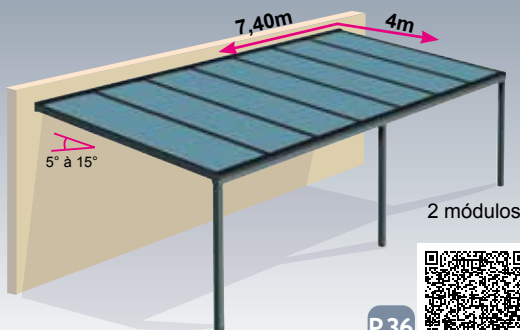

P.36



## PÉRGOLA TOP LUCIA - 32 MM

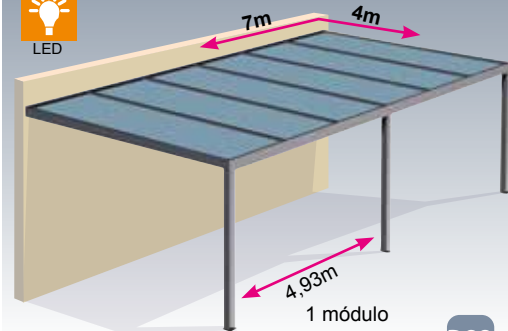

P.38



## PÉRGOLA TOP HORIZON III - 32 MM

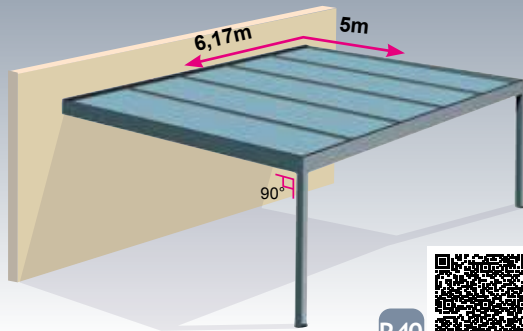

P.40



## PÉRGOLA POLY-TOP RETRÁTIL - 32 MM



Automatizados

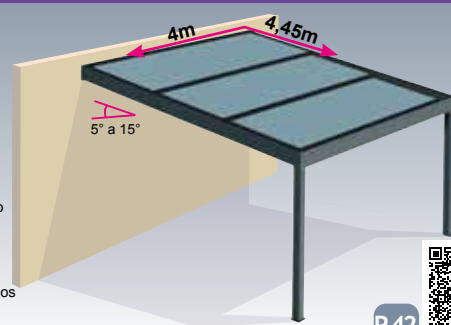

P.42



## PÉRGOLA ELECTRA 2

NEW

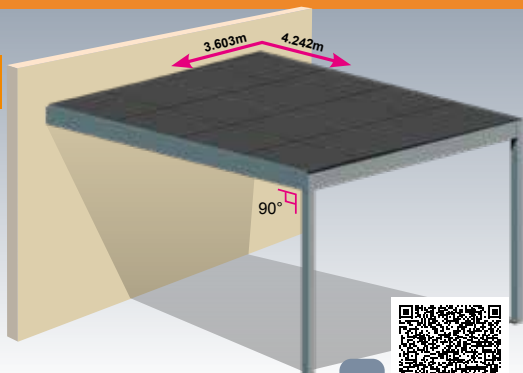

P.44



## PÉRGOLA H3

NEW

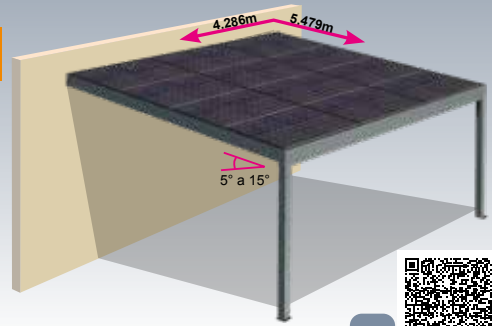

P.46



# Guia PÉRGOLA

		Pérgola TELA V2	ABRIGO TELA V2	Pérgola MATHILDA	Pérgola MATHILDA AUTO SUPORTADA	Pérgola LUCIA	Pérgola HORIZON II	Pérgola HORIZON II Perpendicular	ABRIGO auto HORIZON II	Pérgola HORIZON III
Dimensões	Largura Mini - ML	-	-	3.500	3.500	-	-	-	-	3.500
	Largura Maxi - ML	∞	7.000	3.500	3.500	4.000	∞	4.496	7.000	∞
	Avanço Mini - ML	-	-	3.100	3.999	-	-	-	-	2.012
	Avanço Maxi - ML	4.000	4.000	3.994	3.999	3.940	4.563	4.000	4.500	6.037
Especificação	Inclinação	5° à 15°	5°	0°	0°	0°	0°	0°	0°	0°
	Área	145 mm	173/135 mm	123 mm	123 mm	140 mm	200 mm	206 mm	200 mm	225 mm
	Dimensão de funcionamento	-	-	270 mm	270 mm	220 mm	308 mm	308 mm	308 mm	308 mm
	Tipo de fixação	Parede	Parede	Solo / Parede	Solo / Parede	Solo / Parede	Solo / Parede	Solo / Parede	Solo	Solo / Parede
	Número de pés	∞	4/6	2	4	2	∞	2	4 / 6	∞
	Altura de poste Maxi - ML	3.000	2.500	2.500	2.300	3.000	3.000	3.000	2.5	3.000
RAL	Standard - Ral 9010/7016ST	✓	✓	✓	✓	✓	✓	✓	✓	✓
	Ral Seleção 12 cores	✓	✓	✗	✗	✓	✓	✓	✓	✓
	Outro Ral	✓	✓	✗	✗	✓	✓	✓	✓	✓
Lâminas	Lâminas alumínio Orientáveis	✗	✗	✓	✓	✓	✓	✓	✓	✓
	Lâminas alumínio Retrátéis	✗	✗	✗	✗	✗	✗	✗	✗	✗
Placa	Tela Collection	✓	✓	✗	✗	✗	✗	✗	✗	✗
	Placa Policarbonato 32 mm	✗	✗	✗	✗	✗	✗	✗	✗	✗
	Placa ISOTOIT 32 mm	✗	✗	✗	✗	✗	✗	✗	✗	✗
	Manobra Manual	✗	✗	✗	✗	✗	✗	✗	✗	✗
Motorização	Motor socorro TMS + inter	✗	✗	✗	✗	✓	✗	✗	✗	✗
	Motor - GM inter	✓	✓	✗	✗	✗	✗	✗	✗	✗
	Motor SOLAR integrado+ Tel	✗	✗	✗	✗	✓	✗	✗	✗	✗
	Motor SOLAR deportado + Tel	✗	✗	✗	✗	✗	✗	✗	✗	✗
	Motor Cilindro c/ teleco-mando	✓	✓	✗	✗	✗	✗	✗	✗	✗
	AUTOMOPRO03+ TELEPRO01	✗	✗	✓	✓	✗	✓	✓	✓	✓
Automatização	AUTOMOPROLIGHT3+ TELEPROLIGHT	✓	✓	✓	✓	✗	✗	✗	✗	✗
	AUTOMOPROLIGHT3+ TELEPROLIGHT	✓	✓	✗	✗	✗	✗	✗	✗	✗
	AUTOMOB SOLIGHT2+ TELEPROLIGHT	✓	✓	✗	✗	✗	✗	✗	✗	✗
	AUTOMOB SOCLIM	✗	✗	✗	✗	✓	✗	✗	✗	✗
	Kit iluminação LED	✗	✗	✗	✗	✓	✗	✗	✗	✗
LED	Cofre parede	✓	✓	✗	✗	✓	✓	✓	✓	✓
Opção	KIT105	✗	✗	✗	✗	✗	✗	✗	✗	✗
	Cortina de Vidro	✓*	✓*	✗	✗	✓	✓	✓	✓	✓
	Screen tela Cristal	✓*	✓*	✗	✗	✓	✓	✓	✓	✓
	Tela Dickson Sunworker Open 360gr/m² - ZIP	✓*	✓*	✗	✗	✓	✓	✓	✓	✓
	Tela Dickson Sunworker M1 300gr/m² - ZIP	✓*	✓*	✗	✗	✓	✓	✓	✓	✓
	Clautra	✓*	✓*	✗	✗	✓	✓	✓	✓	✓
	Aquecimento INTIHEAT	✗	✗	✓	✓	✓	✓	✓	✓	✓
	Aquecimento INTIHEATBEAT	✗	✗	✓	✓	✓	✓	✓	✓	✓

# Guia PÉRGOLA

Pérgola HORIZON III Perpendicular	ABRIGO auto. HORIZON III	Pérgola HORIZON IV Retrátíl Acordeão	Pérgola HORIZON V bioclimática Retrátíl	Pérgola POLY-TOP Classique	Pérgola TOP LUCIA	Pérgola TOP HORIZON III	ABRIGO auto. TOP HORIZON III	Pérgola POLY-TOP Retrátíl	Pérgola ELECTRA	Pérgola Horizon 3
3.390	3.500	-	-	2.520	2.490	2.510	2.510	2.500	3.196	3.679
6.015	4.500	∞	∞	∞	∞	∞	6.250	∞	6.334	7.279
1.000	1.990	-	-	1.500	1.500	1.500	1.500	3.100	3.603	4.286
4.500	6.015	5.213	4.000	4.000	4.000	5.000	5.000	4.450	3.603	5.320
0°	0°	0°	0°	5° à 15°	0°	0°	0°	5° à 10°	0°	5° à 15°
206 mm	225 mm	270 mm	270 mm	170 mm	170 mm C.AV	270 mm	270 mm	257 mm	257 mm	257 mm
308 mm	308 mm	-	-	-	-	-	-	-	-	-
Solo / Parede	Solo	Solo / Parede	Solo / Parede	Solo / Parede	Solo / Parede	Solo	Solo / Parede	Solo / Parede	Solo / Parede	Solo / Parede
2	4	∞	∞	∞	∞	∞	4	∞	∞	∞
3.000	2.500	3.000	3.000	3.000	3.000	3.000	2.500	3.000	3.000	3.000
✓	✓	✓	✓	✓	✓	✓	✓	✓	✓	✓
✓	✓	✓	✓	✓	✓	✓	✓	✓	✓	✓
✓	✓	✓	✓	✓	✓	✓	✓	✓	✓	✓
✓	✓	✗	✓	✗	✗	✓	✗	✗	✗	✗
✗	✗	✓	✓	✗	✗	✗	✗	✗	✗	✗
✗	✗	✗	✗	✗	✗	✗	✗	✗	✗	✗
✗	✗	✗	✗	✓	✗	✗	✗	✓	✗	✗
✗	✗	✗	✗	✓	✓	✓	✓	✓	✗	✗
✗	✗	✗	✗	✗	✗	✗	✗	✗	✗	✗
✗	✗	✗	✗	✗	✗	✗	✗	✗	✗	✗
✗	✗	✗	✗	✗	✗	✗	✗	✗	✗	✗
✗	✗	✗	✗	✗	✗	✗	✗	✗	✗	✗
✗	✗	✗	✗	✗	✗	✗	✗	✗	✗	✗
✗	✗	✗	✗	✗	✗	✗	✗	✗	✗	✗
✗	✗	✗	✗	✗	✗	✗	✗	✗	✗	✗
✗	✗	✗	✗	✗	✗	✗	✗	✗	✗	✗
✗	✗	✗	✗	✗	✗	✗	✗	✗	✗	✗
✗	✗	✗	✗	✗	✗	✗	✗	✗	✗	✗
✗	✗	✗	✗	✗	✗	✗	✗	✗	✗	✗
✗	✗	✓	✓	✗	✗	✗	✗	✓	✓	✓
✗	✗	✗	✗	✗	✗	✗	✗	✗	✗	✗
✗	✗	✗	✗	✗	✗	✗	✗	✗	✗	✗
✗	✗	✗	✗	✗	✗	✗	✗	✗	✗	✗
✓	✓	✓	✓	✓	✓	✓	✓	✓	✓	✓
✗	✗	✗	✓	✓	✓	✓	✓	✗	✗	✗
✓	✓	✓	✓	✓	✓	✓	✓	✓	✓	✓
✓	✓	✓	✓	✓	✓	✓	✓	✓	✓	✓
✓	✓	✓	✓	✓	✓	✓	✓	✓	✓	✓
✓	✓	✓	✓	✓	✓	✓	✓	✓	✓	✓
✓	✓	✓	✓	✓	✓	✓	✓	✓	✓	✓
✓	✓	✓	✓	✓	✓	✓	✓	✓	✓	✓
✓	✓	✓	✓	✓	✓	✓	✓	✓	✓	✓
✓	✓	✓	✓	✗	✗	✗	✗	✓	✓	✓
✓	✓	✓	✓	✗	✗	✗	✗	✓	✓	✓



# PÉRGOLA TELA V2

## INFORMAÇÕES

Estrutura : Alumínio  
 Parafusos : Inox A2  
 Manobra : Motorização com socorro  
 - interruptor  
 Instalação : ao solo / parede  
 Altura dos postes: 2.50m standard  
 (3m maxi) - Qtd : 2  
 Inclinação : 5° a 15°  
 Abertura de evacuação de água já  
 feita em cada poste.

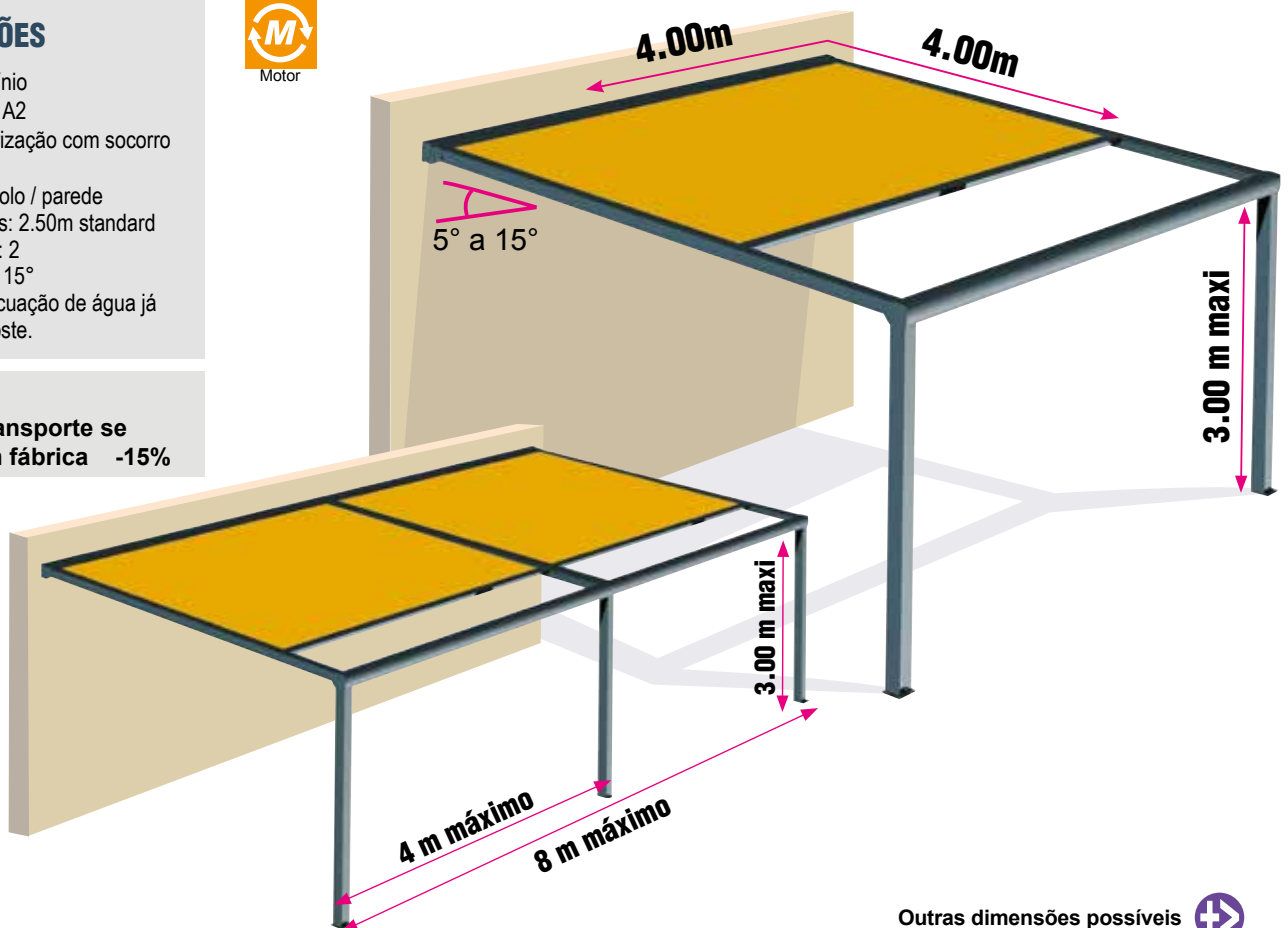

## REDUÇÃO

Redução transporte se  
 recolher em fábrica -15%

Outras dimensões possíveis ➔

	Avanço ml	Largura ▶	Outras dimensões possíveis ➔									
			2,00	2,50	3,00	3,50	4,00	5,00	6,00	7,00	8,00	
<b>Estrutura</b>	2,00	2,00	2 756 €	2 939 €	3 120 €	3 302 €	3 484 €	5 874 €	6 238 €	6 602 €	6 967 €	
	2,25	2,25	2 802 €	2 984 €	3 166 €	3 347 €	3 528 €	5 968 €	6 329 €	6 693 €	7 058 €	
	2,50	2,50	2 848 €	3 031 €	3 212 €	3 396 €	3 576 €	6 058 €	6 422 €	6 786 €	7 150 €	
	2,75	2,75	2 892 €	3 077 €	3 258 €	3 440 €	3 622 €	6 151 €	6 514 €	6 876 €	7 240 €	
	3,00	3,00	2 940 €	3 121 €	3 303 €	3 486 €	3 667 €	6 240 €	6 606 €	6 970 €	7 332 €	
	3,25	3,25	2 986 €	3 169 €	3 349 €	3 532 €	3 713 €	6 334 €	6 696 €	7 060 €	7 424 €	
	3,50	3,50	3 033 €	3 214 €	3 396 €	3 579 €	3 757 €	6 425 €	6 789 €	7 153 €	7 516 €	
	3,75	3,75	3 078 €	3 259 €	3 442 €	3 623 €	3 806 €	6 517 €	6 879 €	7 244 €	7 608 €	
	4,00	4,00	3 122 €	3 304 €	3 487 €	3 669 €	3 850 €	6 609 €	6 972 €	7 336 €	7 699 €	
<b>TELA</b>	2,00	2,00	2 878 €	3 091 €	3 302 €	3 514 €	3 726 €	6 178 €	6 602 €	7 026 €	7 451 €	
	2,25	2,25	2 938 €	3 153 €	3 370 €	3 583 €	3 798 €	6 303 €	6 734 €	7 164 €	7 597 €	
	2,50	2,50	2 996 €	3 216 €	3 434 €	3 654 €	3 872 €	6 428 €	6 867 €	7 306 €	7 744 €	
	2,75	2,75	3 056 €	3 277 €	3 502 €	3 724 €	3 948 €	6 555 €	7 000 €	7 444 €	7 891 €	
	3,00	3,00	3 116 €	3 343 €	3 567 €	3 794 €	4 020 €	6 682 €	7 133 €	7 585 €	8 037 €	
	3,25	3,25	3 175 €	3 405 €	3 635 €	3 863 €	4 094 €	6 807 €	7 266 €	7 725 €	8 184 €	
	3,50	3,50	3 234 €	3 467 €	3 699 €	3 935 €	4 167 €	6 932 €	7 400 €	7 865 €	8 332 €	
	3,75	3,75	3 297 €	3 532 €	3 768 €	4 003 €	4 238 €	7 059 €	7 532 €	8 005 €	8 477 €	
	4,00	4,00	3 355 €	3 594 €	3 833 €	4 075 €	4 313 €	7 187 €	7 666 €	8 144 €	8 624 €	
			1 módulo - 2 Pés					2 módulos - 3 Pés				

**!** Somente lacagem texturizada

### + Valor SELEÇÃO RAL

Seleção de cor areia texturizada:  
 +18% somente estrutura  
 +16% Estrutura + Tela

RAL 8019    RAL 8014    RAL 7022  
 RAL 6021    RAL 5014    RAL 3005  
 RAL 7011    RAL 9005    RAL 9006  
 RAL 7035    RAL 1015   Lacagem texturizada

+ Valor outros Ral : +20%

### AUTOMATISMOS

AUTOMATISMOS disponível com motor

**AUTOMOPRO3 + TELEPRO1**  
 Central Rádio com telecomando



### OPÇÃO LED

Kit completo iluminação LED no cofre frontal **KITLEDPERT1C 515 € /módulo**  
 nos 3 lados **KITLEDPERT3C 834 € /módulo**



### AUTOMATISMO

**AUTOMOWINDPRO2S**

Sensor Vento Sol Chuva rádio Solar





235 €





Outras dimensões possíveis 

	Avanço ml	Largura ▶									
		2,00	2,50	3,00	3,50	4,00	5,00	6,00	7,00	8,00	
	2,00	2 917 €	3 138 €	3 359 €	3 581 €	3 801 €	6 275 €	6 716 €	7 160 €	7 602 €	
	2,25	2 979 €	3 205 €	3 431 €	3 658 €	3 885 €	6 410 €	6 864 €	7 314 €	7 767 €	
	2,50	3 043 €	3 274 €	3 505 €	3 736 €	3 967 €	6 546 €	7 008 €	7 470 €	7 931 €	
	2,75	3 106 €	3 344 €	3 579 €	3 813 €	4 050 €	6 683 €	7 155 €	7 624 €	8 097 €	
	3,00	3 173 €	3 410 €	3 652 €	3 891 €	4 133 €	6 822 €	7 302 €	7 780 €	8 260 €	
	3,25	3 234 €	3 481 €	3 725 €	3 969 €	4 213 €	6 957 €	7 445 €	7 935 €	8 424 €	
	3,50	3 300 €	3 547 €	3 796 €	4 046 €	4 296 €	7 094 €	7 592 €	8 091 €	8 587 €	
	3,75	3 362 €	3 615 €	3 870 €	4 123 €	4 378 €	7 233 €	7 739 €	8 245 €	8 751 €	
	4,00	3 428 €	3 685 €	3 943 €	4 200 €	4 460 €	7 368 €	7 884 €	8 400 €	8 914 €	
	2,00	3 355 €	3 609 €	3 863 €	4 118 €	4 371 €	7 216 €	7 723 €	8 234 €	8 742 €	
	2,25	3 426 €	3 686 €	3 946 €	4 207 €	4 468 €	7 372 €	7 894 €	8 411 €	8 932 €	
	2,50	3 499 €	3 765 €	4 031 €	4 296 €	4 562 €	7 528 €	8 059 €	8 591 €	9 121 €	
	2,75	3 572 €	3 846 €	4 116 €	4 385 €	4 658 €	7 685 €	8 228 €	8 768 €	9 312 €	
	3,00	3 649 €	3 922 €	4 200 €	4 475 €	4 753 €	7 845 €	8 397 €	8 947 €	9 499 €	
	3,25	3 719 €	4 003 €	4 284 €	4 564 €	4 845 €	8 001 €	8 562 €	9 125 €	9 688 €	
	3,50	3 795 €	4 079 €	4 365 €	4 653 €	4 940 €	8 158 €	8 731 €	9 305 €	9 875 €	
	3,75	3 866 €	4 157 €	4 451 €	4 741 €	5 035 €	8 318 €	8 900 €	9 482 €	10 064 €	
	4,00	3 942 €	4 238 €	4 534 €	4 830 €	5 129 €	8 473 €	9 067 €	9 660 €	10 251 €	

1 módulo - 2 Pés

2 módulos - 3 Pés

ACABAMENTO

Ral standard

 **RAL 9010**  
Branco Brilhante

 **RAL 7016**  
ANTRACITE  
Lacagem texturizada

Outras OPÇÕES

- Kit Solar

OPÇÕES DE FECHO (\*somente na parte frontal)

- Screen tela\* C105 & C115

- Claustra\*

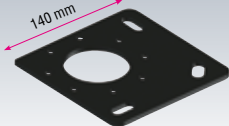

Suporte de fixação ao solo: **ST38**

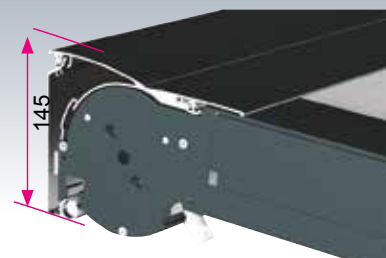
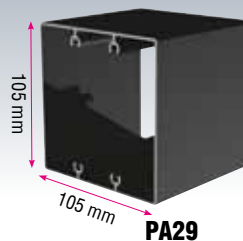

# ABRIGO Auto suportado TELA V2

## INFORMAÇÕES

Estrutura : Alumínio  
 Parafusos : Inox A2  
 Manobra : Motorização com socorro  
 - interruptor  
 Instalação : ao solo  
 Altura dos postes: 2.50m max  
 - Qtd : 4  
 Inclinação : 5° fixo  
 Abertura de evacuação de água já feita em cada poste.

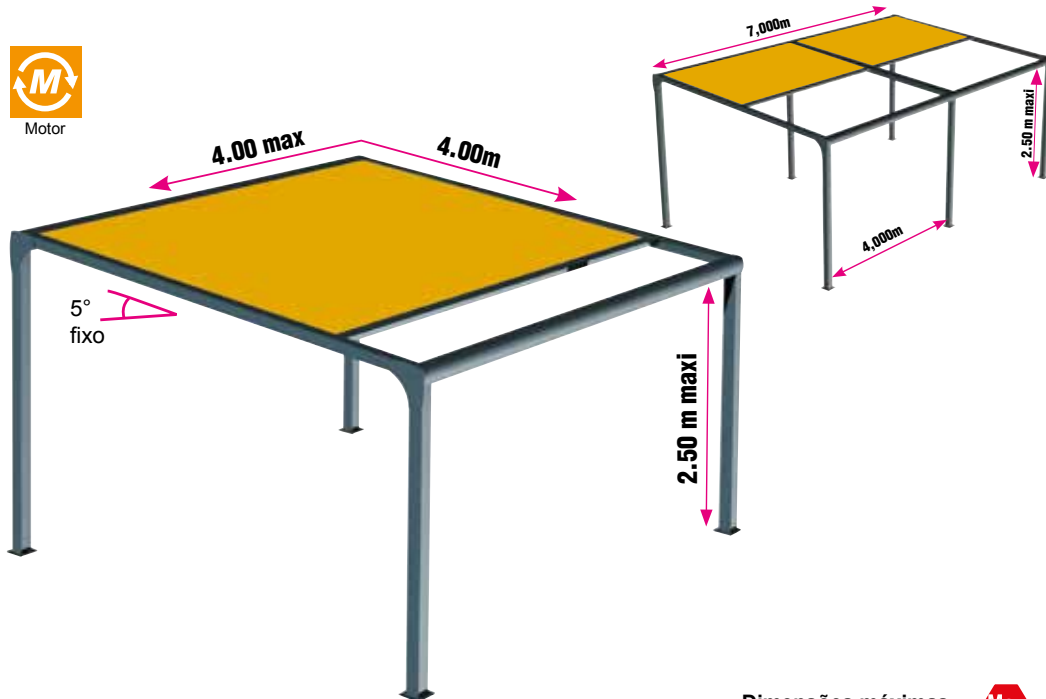

## REDUÇÃO

Redução transporte se recolher em fábrica -15%

Dimensões máximas **Max**

	Avanço ml	Largura ▶										
		2,00	2,50	3,00	3,50	4,00	5,00	6,00	7,00	8,00		
<b>Estrutura</b>	2,00	3 556 €	3 815 €	4 076 €	4 334 €	4 595 €	7 629 €	8 149 €	8 670 €	9 189 €		
	2,25	3 604 €	3 863 €	4 122 €	4 384 €	4 643 €	7 725 €	8 244 €	8 765 €	9 284 €		
	2,50	3 652 €	3 912 €	4 169 €	4 429 €	4 690 €	7 821 €	8 337 €	8 857 €	9 378 €		
	2,75	3 697 €	3 957 €	4 217 €	4 478 €	4 738 €	7 912 €	8 434 €	8 952 €	9 473 €		
	3,00	3 745 €	4 005 €	4 264 €	4 524 €	4 786 €	8 008 €	8 527 €	9 049 €	9 566 €		
	3,25	3 792 €	4 052 €	4 313 €	4 572 €	4 832 €	8 103 €	8 624 €	9 141 €	9 661 €		
	3,50	3 841 €	4 100 €	4 360 €	4 620 €	4 880 €	8 199 €	8 718 €	9 236 €	9 757 €		
	3,75	3 887 €	4 148 €	4 406 €	4 668 €	4 928 €	8 292 €	8 813 €	9 332 €	9 852 €		
	4,00	3 936 €	4 195 €	4 457 €	4 714 €	4 974 €	8 388 €	8 908 €	9 424 €	9 947 €		
<b>TELA</b>	2,00	3 678 €	3 968 €	4 258 €	4 547 €	4 837 €	7 932 €	8 512 €	9 093 €	9 672 €		
	2,25	3 738 €	4 032 €	4 325 €	4 620 €	4 912 €	8 060 €	8 649 €	9 235 €	9 822 €		
	2,50	3 798 €	4 096 €	4 391 €	4 690 €	4 987 €	8 190 €	8 785 €	9 378 €	9 971 €		
	2,75	3 861 €	4 161 €	4 461 €	4 763 €	5 061 €	8 318 €	8 922 €	9 521 €	10 121 €		
	3,00	3 921 €	4 225 €	4 529 €	4 832 €	5 136 €	8 447 €	9 056 €	9 664 €	10 271 €		
	3,25	3 981 €	4 288 €	4 596 €	4 903 €	5 211 €	8 579 €	9 194 €	9 805 €	10 421 €		
	3,50	4 044 €	4 356 €	4 667 €	4 977 €	5 285 €	8 707 €	9 330 €	9 950 €	10 569 €		
	3,75	4 104 €	4 418 €	4 734 €	5 048 €	5 361 €	8 835 €	9 465 €	10 093 €	10 721 €		
	4,00	4 166 €	4 484 €	4 801 €	5 120 €	5 437 €	8 965 €	9 600 €	10 236 €	10 871 €		
<b>TELA Micro-Perforada</b>	2,00	3 696 €	3 991 €	4 286 €	4 580 €	4 876 €	7 980 €	8 570 €	9 161 €	9 750 €		
	2,25	3 760 €	4 057 €	4 356 €	4 657 €	4 955 €	8 114 €	8 712 €	9 311 €	9 907 €		
	2,50	3 822 €	4 126 €	4 427 €	4 731 €	5 034 €	8 249 €	8 856 €	9 461 €	10 065 €		
	2,75	3 887 €	4 193 €	4 500 €	4 807 €	5 112 €	8 383 €	8 999 €	9 612 €	10 224 €		
	3,00	3 949 €	4 260 €	4 571 €	4 881 €	5 192 €	8 517 €	9 139 €	9 761 €	10 383 €		
	3,25	4 011 €	4 326 €	4 642 €	4 956 €	5 272 €	8 653 €	9 283 €	9 911 €	10 542 €		
	3,50	4 076 €	4 395 €	4 715 €	5 031 €	5 351 €	8 788 €	9 426 €	10 062 €	10 699 €		
	3,75	4 139 €	4 461 €	4 786 €	5 108 €	5 431 €	8 921 €	9 568 €	10 213 €	10 859 €		
	4,00	4 202 €	4 530 €	4 857 €	5 184 €	5 510 €	9 057 €	9 710 €	10 364 €	11 017 €		
						1 módulo - 4 pés				2 módulos - 6 pés		2 módulo (8 pés)

**OPÇÃO Nº1**

AUTOMATISMOS disponível com motor

**AUTOMOPRO3 + TELEPRO1**  
 Central Rádio com telecomando

**180 €**  
/ módulo

**OPÇÃO Nº3**

Kit completo iluminação LED no cofre frontal **KITLEDPERT1C 515 € /módulo** nos 3 lados **KITLEDPERT3C 834 € /módulo**

+ KIT 105

**AUTOMATISMO**

**AUTOMOWINDPRO2S**  
 Sensor Vento Sol Chuva rádio Solar

**235 €**

**+ Valor RAL SELECTION**

Seleção de cor areia texturizada: +18% somente estrutura

+16% Estrutura + Tela

Lacagem texturizada

**+ Valor outros Ral : +20%**





Dimensões máximas **Max**

Avanço ml	Largura	Dimensões máximas								
		2,00	2,50	3,00	3,50	4,00	5,00	6,00	7,00	8,00
Tibelly COLLECTION	2,00	3 714 €	4 015 €	4 315 €	4 614 €	4 914 €	8 027 €	8 628 €	9 228 €	9 828 €
	2,25	3 781 €	4 083 €	4 388 €	4 694 €	4 998 €	8 169 €	8 775 €	9 386 €	9 993 €
	2,50	3 847 €	4 155 €	4 463 €	4 772 €	5 080 €	8 308 €	8 926 €	9 543 €	10 160 €
	2,75	3 912 €	4 225 €	4 539 €	4 852 €	5 164 €	8 447 €	9 075 €	9 702 €	10 327 €
	3,00	3 977 €	4 296 €	4 613 €	4 930 €	5 248 €	8 587 €	9 222 €	9 857 €	10 495 €
	3,25	4 042 €	4 363 €	4 687 €	5 008 €	5 333 €	8 728 €	9 372 €	10 017 €	10 663 €
	3,50	4 108 €	4 435 €	4 763 €	5 086 €	5 417 €	8 868 €	9 522 €	10 174 €	10 830 €
	3,75	4 174 €	4 504 €	4 837 €	5 168 €	5 501 €	9 008 €	9 671 €	10 333 €	10 996 €
4,00	4 238 €	4 575 €	4 912 €	5 247 €	5 582 €	9 149 €	9 821 €	10 492 €	11 164 €	
Tibelly+	2,00	4 271 €	4 617 €	4 962 €	5 306 €	5 651 €	9 231 €	9 922 €	10 612 €	11 302 €
	2,25	4 348 €	4 695 €	5 046 €	5 398 €	5 748 €	9 394 €	10 091 €	10 794 €	11 492 €
	2,50	4 424 €	4 778 €	5 132 €	5 488 €	5 842 €	9 554 €	10 265 €	10 974 €	11 684 €
	2,75	4 499 €	4 859 €	5 220 €	5 580 €	5 939 €	9 714 €	10 436 €	11 157 €	11 876 €
	3,00	4 574 €	4 940 €	5 305 €	5 670 €	6 035 €	9 875 €	10 605 €	11 336 €	12 069 €
	3,25	4 648 €	5 017 €	5 390 €	5 759 €	6 133 €	10 037 €	10 778 €	11 520 €	12 262 €
	3,50	4 724 €	5 100 €	5 477 €	5 849 €	6 230 €	10 198 €	10 950 €	11 700 €	12 455 €
	3,75	4 800 €	5 180 €	5 563 €	5 943 €	6 326 €	10 359 €	11 122 €	11 883 €	12 645 €
4,00	4 874 €	5 261 €	5 649 €	6 034 €	6 419 €	10 521 €	11 294 €	12 066 €	12 839 €	
1 módulo - 4 pés						2 módulos - 6 pés			2 módulos (8 Pés)	

#### ACABAMENTO

##### Ral standard

**RAL 9010**  
Branco Brilhante

**RAL 7016**  
ANTRACITE  
Lacagem texturizada

#### Outras OPÇÕES

- Kit Solar
- OPÇÕES DE FECHO (\*somente na parte frontal)
- Screen tela\* C105 & C115
- Clastra\*

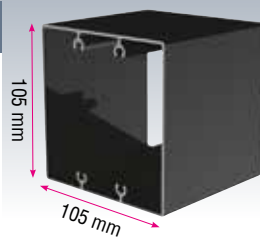

PA29

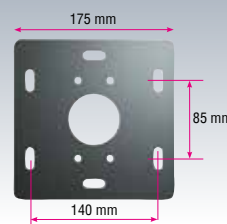

Suporte de fixação ao solo:  
ST4509

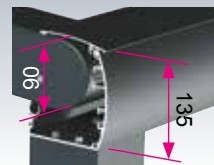
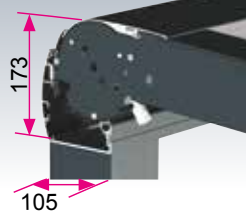

# Pérgola MATHILDA

## INFORMAÇÕES

Estrutura: Alumínio  
 Lâminas : Alumínio extrudido lacado  
 Parafusos : Inox A2  
 Manobra : Motor cilíndrico  
 Instalação : solo e fachada  
 Altura dos postes: 2.50m standard  
 Qtd : 2  
 Teto plano  
 Abertura de evacuação de água já feita em cada poste.  
 Abertura lâminas 0° à 90°



Motor cilíndrico

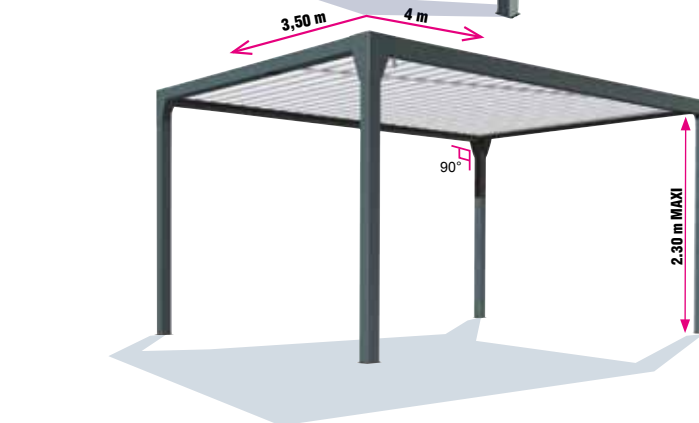
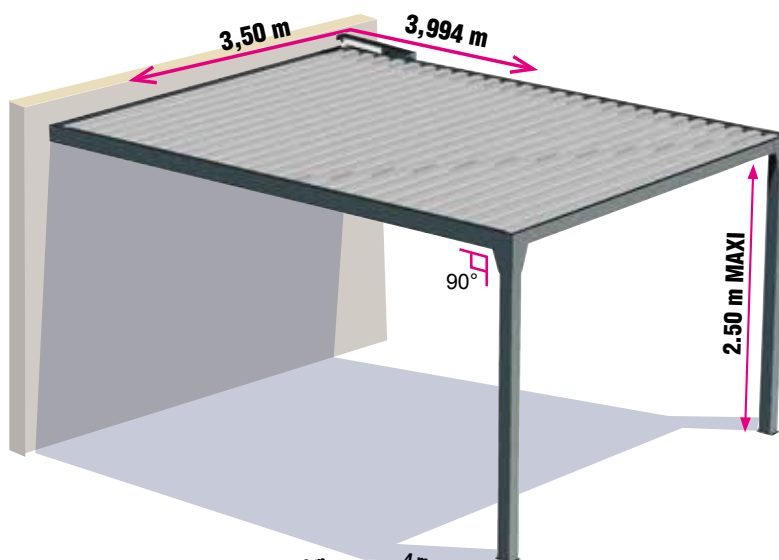

## REDUÇÃO

Redução transporte se recolher em fábrica -9%

## Ral standard



**RAL 7016**  
ANTRACITE  
Lacagem texturizada



**RAL 9010**  
Branco Brilhante

Possibilidade de Lacagem Mista:  
 Exemplo: estrutura ANTRACITE e lâminas BRANCAS

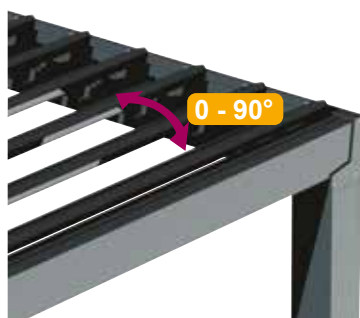
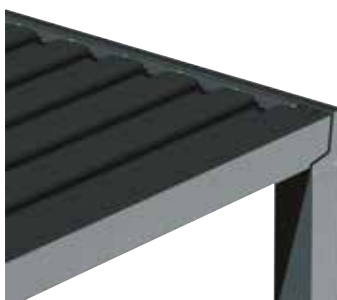

## Mathilda Fachada

Largura 3,50 m x Avanço 3,100	<b>5 150 €</b>	Número de lâminas 20	1 Módulo	Pés 2
Largura 3,50 m x Avanço 3,994	<b>6 174 €</b>	Número de lâminas 26	1 Módulo	Pés 2

## Mathilda auto suportada

Largura 3,50 m x Avanço 4 m	<b>7 116 €</b>	Número de lâminas 26	1 Módulo	Pés 4
-----------------------------	----------------	----------------------	----------	-------

Apenas proteção solar

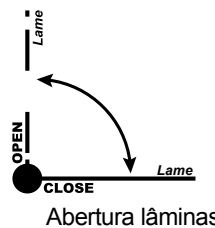

**NEW**

## OPÇÃO TELECOMANDO

Central rádio com telecomando

**+180 €**

**AUTOMPRO3  
+ TELEPRO01**



## Outras OPÇÕES

- Aquecimento INTI HEAT e INTI HEAT BEAT

OPÇÕES DE FECHO

- Screen tela Cristal C105 & C115
- Screen tela C105 & C115
- Claustra\*
- OPÇÃO Chuva

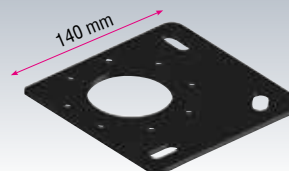

Suporte de fixação ao solo: **ST38**

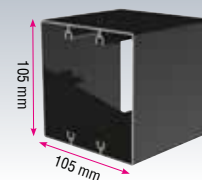

**PA29**



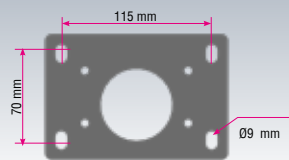
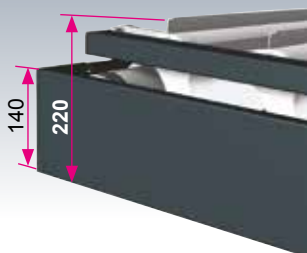

Suporte de fixação ao solo: **ST55**

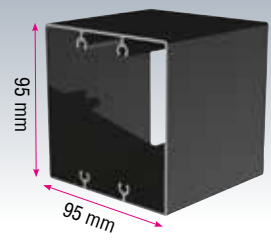

**PA39**

# Pérgola LUCIA

## INFORMAÇÕES

Estrutura : Alumínio  
Lâminas : Alumínio extrudido lacado  
Parafusos : Inox A2  
Manobra : Máquina e manivela  
Instalação : solo e fachada  
Altura dos postes: 2.50m standard (3m maxi) - Qtd : 2  
Teto plano  
Abertura de evacuação de água já feita em cada poste.

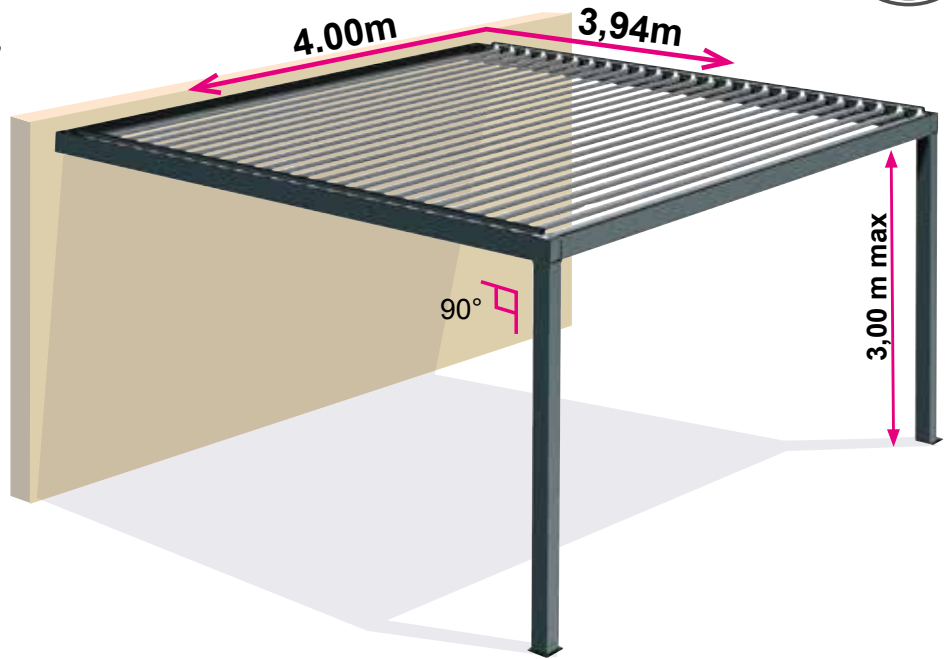

## REDUÇÃO

Redução transporte se recolher em fábrica -9%

### Ral standard



**RAL 7016**  
ANTRACITE  
Lacagem texturizada



**RAL 9010**  
Branco Brilhante

Possibilidade de Lacagem Mista:  
Exemplo: estrutura ANTRACITE e lâminas BRANCAS

+ Valor Seleção Ral : +16%

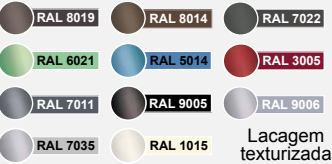

+ Valor outros Ral : +20%



Dimensões máximas **Max**

Avanço ml \ Largura	1,00	1,50	2,00	2,50	3,00	3,50	4,00	Número de Lâminas
<b>2,003</b>	3 203 €	3 274 €	3 639 €	3 932 €	4 135 €	4 566 €	4 688 €	12
<b>2,152</b>	3 320 €	3 417 €	3 703 €	4 244 €	4 443 €	4 869 €	4 989 €	13
<b>2,301</b>	3 628 €	3 734 €	4 041 €	4 591 €	4 784 €	5 208 €	5 321 €	14
<b>2,450</b>	3 822 €	3 938 €	4 259 €	4 899 €	5 016 €	5 332 €	5 478 €	15
<b>2,599</b>	3 953 €	4 083 €	4 416 €	5 159 €	5 233 €	5 445 €	5 676 €	16
<b>2,748</b>	4 086 €	4 225 €	4 584 €	5 374 €	5 418 €	5 550 €	5 886 €	17
<b>2,897</b>	4 239 €	4 369 €	4 753 €	5 622 €	5 633 €	5 785 €	6 176 €	18
<b>3,046</b>	4 369 €	4 514 €	4 906 €	5 842 €	5 850 €	5 867 €	6 308 €	19
<b>3,195</b>	4 500 €	4 658 €	5 064 €	6 013 €	6 067 €	6 190 €	6 522 €	20
<b>3,344</b>	4 631 €	4 801 €	5 116 €	6 232 €	6 249 €	6 277 €	6 734 €	21
<b>3,493</b>	4 764 €	4 946 €	5 388 €	6 452 €	6 467 €	6 492 €	6 945 €	22
<b>3,642</b>	4 918 €	5 088 €	5 557 €	6 622 €	6 683 €	6 813 €	7 157 €	23
<b>3,791</b>	5 227 €	5 616 €	5 985 €	6 955 €	6 981 €	7 141 €	7 609 €	24
<b>3,940</b>	5 717 €	6 078 €	6 395 €	7 522 €	7 584 €	7 656 €	7 809 €	25
Nº Módulo	1	1	1	1	1	1	1	
Nº Pés	2	2	2	2	2	2	2	

## OPÇÃO

Motorização + interruptor  
**GM120 + IM07**



## OPÇÃO Nº1

Central Rádio com telecomando



## AUTOMATISMO

**AUTOMOBLSOLIM**  
Sensor Vento Chuva  
Temperatura radio Solar



## OPÇÃO LED

Kit completo iluminação LED  
de lado cofre frontal **KITLEDBSO1C 537 € /módulo**  
nos 3 lados **KITLEDBSO3C 856 € /módulo**







### Outras OPÇÕES

- Aquecimento INTI HEAT e INTI HEAT BEAT

#### OPÇÕES DE FECHO

- Screen tela Cristal C105 & C115
- Screen tela C105 & C115
- Claustra\*
- OPÇÃO Pluie

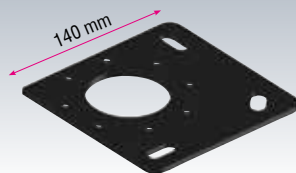

Suporte de fixação ao solo: **ST38**

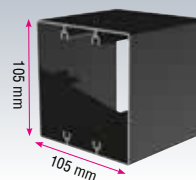

**PA29**

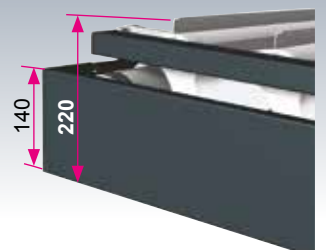

## INFORMAÇÕES

Estrutura : Alumínio  
Lâminas e Estrutura : Alumínio extrudido  
lacado Parafusos : Inox A2  
Manobra : 1 motor cilíndrico com  
telecomando Multi canais.  
Instalação : ao solo / parede  
Altura dos postes: 2.50m standard (3m  
maxi).  
Teto plano  
Abertura de evacuação de água já feita em  
cada poste.  
Abertura lâminas 0-90°

## REDUÇÃO

Redução transporte se  
recolher em fábrica -9%

## + Valor

- Pés deportados +5%

### Ral standard



**RAL 7016**  
ANTRACITE  
Lacagem texturizada

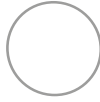

**RAL 9010**  
Branco Brilhante

Possibilidade de Lacagem Mista:  
Exemplo: estrutura ANTRACITE e lâminas  
BRANCAS

Ver Carta Eurocode Vento  
a partir P.27

Novo perfil cofre para integrar as  
caixas elétricas da Pérgola.

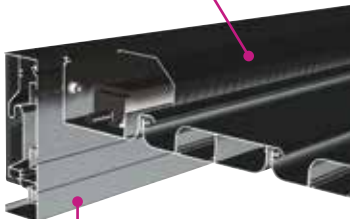

Novo perfil em instalação  
paralela para esconder as  
platinas



Telecomando Multi canais  
**TELEBSOVER**



Central de comando :  
**AUTOMBSOVER03B**



Motor cilíndrico



2 módulos

**BSOVER01 - 24 Volts**  
200mm de curso

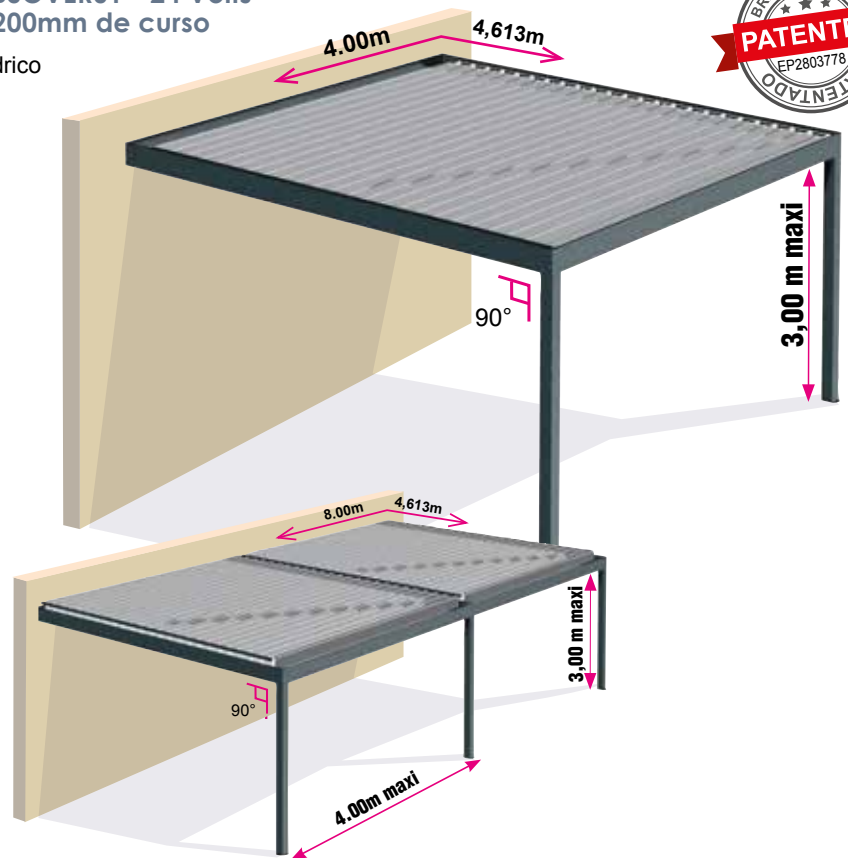

▼Avanço ML	2,00	2,50	3,00	3,50	4,00	Número de lâminas
Largura ▶						
2,163	5 179 €	5 965 €	6 306 €	6 961 €	7 219 €	11
2,338	5 457 €	6 364 €	6 610 €	7 130 €	7 431 €	12
2,513	5 655 €	6 799 €	6 896 €	7 284 €	7 701 €	13
2,688	5 871 €	7 085 €	7 136 €	7 420 €	7 985 €	14
2,863	6 090 €	7 306 €	7 422 €	7 734 €	8 379 €	15
3,038	6 284 €	7 591 €	7 708 €	7 845 €	8 560 €	16
3,213	6 489 €	7 812 €	7 995 €	8 278 €	8 846 €	17
3,388	6 555 €	8 097 €	8 236 €	8 392 €	9 135 €	18
3,563	6 903 €	8 384 €	8 522 €	8 678 €	9 421 €	19
3,738	7 118 €	8 603 €	8 810 €	9 111 €	9 705 €	20
3,913	7 668 €	9 037 €	9 197 €	9 546 €	10 618 €	21
4,088	8 195 €	9 772 €	9 996 €	10 372 €	10 940 €	22
4,263	8 543 €	10 200 €	10 499 €	10 916 €	11 561 €	23
4,438	8 759 €	10 436 €	10 807 €	11 222 €	11 859 €	24
4,613	9 107 €	10 862 €	11 236 €	11 655 €	12 277 €	25
Nº Módulo	1	1	1	1	1	
Nº Pés	2	2	2	2	2	

+ Valor seleção Ral : +16%

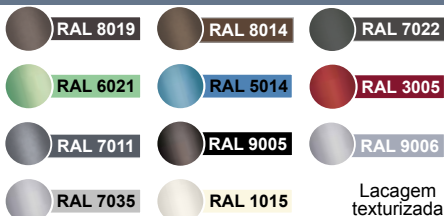

+ Valor outros Ral : +20%



OPÇÃO Nº1

Sensor Vento  
Chuva Neve  
Rádio

AUTOMBSOVERCLIM

234€

Um Sensor  
para vários  
módulos



OPÇÃO LED

Iluminação LED Variável  
no cofre frontal. **KITLEDBSOVER1C 777 €**/módulo  
2 lados laterais **KITLEDBSOVER2C 884 €**/módulo  
nos 3 lados **KITLEDBSOVER3C 992 €**/módulo







Outras dimensões possíveis 

▼Avanço ML Largura ►	4,500	5,000	5,500	6,000	6,500	7,000	7,500	8,000	Número de Lâminas
2,163	11 081 €	11 382 €	11 680 €	11 978 €	12 276 €	12 574 €	12 838 €	13 107 €	11
2,338	11 669 €	11 999 €	12 327 €	12 654 €	12 982 €	13 310 €	13 577 €	13 845 €	12
2,513	12 181 €	12 529 €	12 874 €	13 220 €	13 568 €	13 915 €	14 197 €	14 479 €	13
2,688	12 664 €	13 041 €	13 418 €	13 794 €	14 451 €	14 546 €	14 828 €	15 111 €	14
2,863	13 148 €	13 555 €	13 958 €	14 365 €	14 770 €	15 175 €	15 457 €	15 742 €	15
3,038	13 658 €	14 084 €	14 508 €	14 931 €	15 358 €	15 780 €	16 076 €	16 371 €	16
3,213	14 143 €	14 597 €	15 050 €	15 503 €	15 958 €	16 410 €	16 702 €	16 993 €	17
3,388	14 668 €	15 147 €	15 625 €	16 103 €	16 580 €	17 058 €	17 349 €	17 641 €	18
3,563	15 149 €	15 653 €	16 156 €	16 654 €	17 156 €	17 659 €	17 965 €	18 269 €	19
3,738	15 628 €	16 162 €	16 694 €	17 224 €	17 756 €	18 287 €	18 592 €	18 898 €	20
3,913	16 136 €	16 694 €	17 247 €	17 802 €	18 358 €	18 913 €	19 220 €	19 526 €	21
4,088	18 027 €	18 619 €	19 200 €	19 779 €	20 360 €	20 939 €	21 340 €	21 739 €	22
4,263	19 523 €	20 195 €	20 663 €	21 013 €	21 605 €	22 142 €	22 598 €	23 057 €	23
4,438	20 079 €	20 762 €	21 242 €	21 656 €	22 256 €	22 801 €	23 223 €	23 645 €	24
4,613	20 885 €	21 578 €	22 069 €	22 497 €	23 115 €	23 848 €	24 173 €	24 496 €	25
Nº Módulo	2	2	2	2	2	2	2	2	
Nº Pés	3	3	3	3	3	3	3	3	

### Outras OPÇÕES

- COFRE KIT 105
- Aquecimento INTI HEAT e INTI HEAT BEAT

#### OPÇÕES DE FECHO

- Screen tela Cristal C105 & C115
- Screen tela C105 & C115
- Clastra
- OPÇÃO Pés deportado

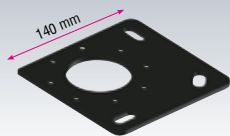

Suporte de fixação ao solo: **ST38**



**PA29**

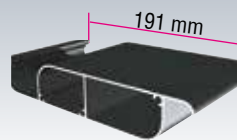

Largura de lâmina a lâmina  
175mm  
Lâmina : **PBS043**

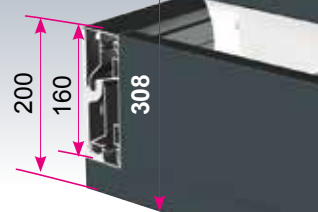

# Pérgola de lâminas tipo **HORIZON II** PERPENDICULAR

## INFORMAÇÕES

Estrutura : Alumínio  
 Lâminas : Alumínio extrudido lacado  
 Parafusos : Inox A2  
 Manobra : 1 motor cilíndrico com telecomando Multi canais.  
 Instalação : ao solo / parede  
 Altura dos postes: 2.50m standard (3m maxi) - Qtd : 2  
 Teto plano  
 Motor cilíndrico imperativamente na parte da fachada  
 Abertura de evacuação de água já feita em cada poste..  
 Abertura lâminas 0-90°



**BSOVER01 - 24 Volts**  
 200mm de curso

Motor cilíndrico



### + Valor

- Pés deportado +5%  
 - Versão Arco +8%

### REDUÇÃO

Redução transporte se recolher em fábrica -9%

### Ral standard



**RAL 7016**  
 ANTRACITE  
 Lacagem texturizada

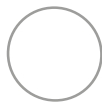

**RAL 9010**  
 Branco Brilhante

**Possibilidade de Lacagem Mista:**  
 Exemplo: estrutura ANTRACITE e lâminas BRANCAS

Ver Carta Eurocode Vento a partir P.27

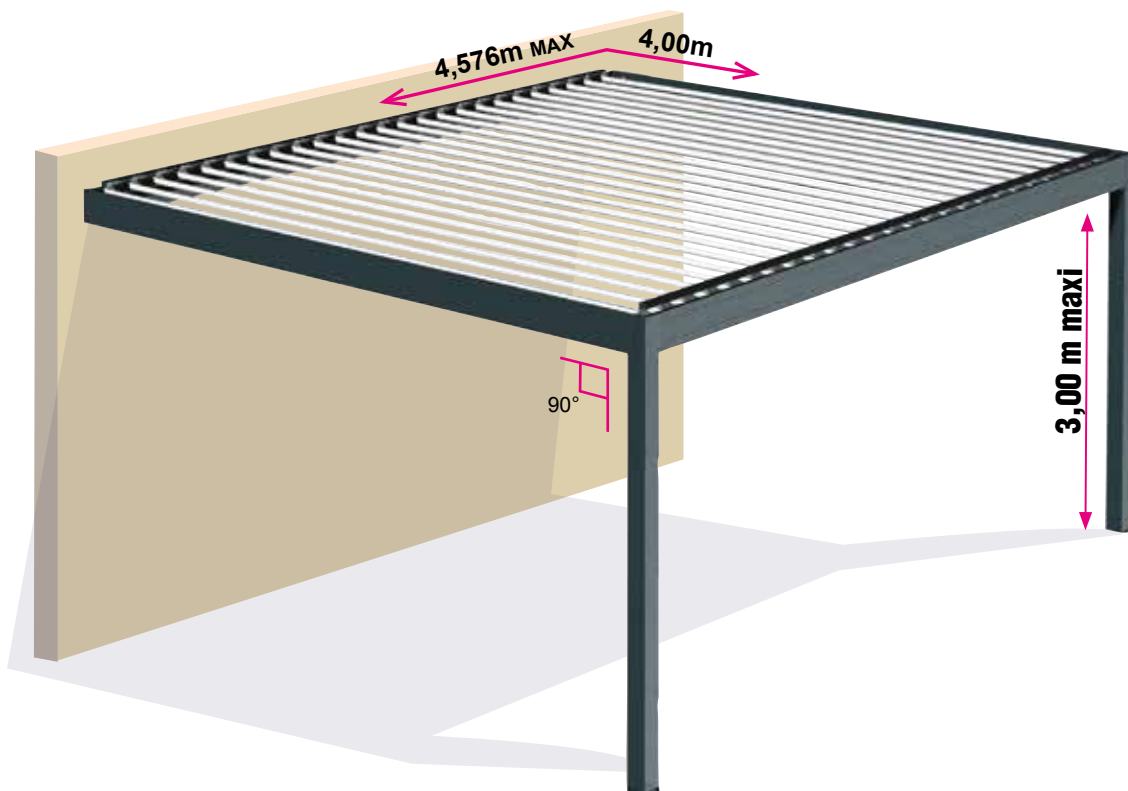

Central de comando :  
**AUTOMBSOVER03B**



Telecomando Multi canais  
**TELEBSOVER**

Avanço ML	Largura ▶	2,126	2,301	2,476	2,651	2,826	3,001	3,176	3,351
2,00		5 231 €	5 509 €	5 713 €	5 931 €	6 152 €	6 350 €	6 553 €	6 622 €
2,50		6 026 €	6 431 €	6 866 €	7 157 €	7 378 €	7 667 €	7 889 €	8 178 €
3,00		6 371 €	6 678 €	6 965 €	7 208 €	7 498 €	7 786 €	8 075 €	8 318 €
3,50		7 028 €	7 202 €	7 352 €	7 493 €	7 811 €	7 923 €	8 359 €	8 475 €
4,00		7 291 €	7 504 €	7 778 €	8 065 €	8 461 €	8 644 €	8 936 €	9 225 €
Nº Lâminas		11	12	13	14	15	16	17	18
Nº Módulo		1	1	1	1	1	1	1	1
Nº Pés		2	2	2	2	2	2	2	2

### + Valor seleção Ral : +16%

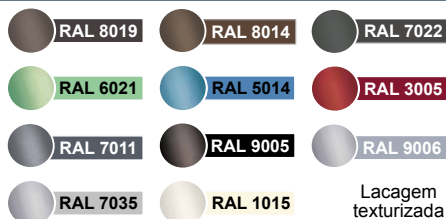

+ Valor outros Ral : +20%



Sensor Vento  
 Chuva Neve  
 Rádio

AUTOMBSOVERCLIM

234€

Um Sensor para vários módulos



### OPÇÃO LED

Iluminação LED Variável no cofre frontal. **KITLEDBSOVER1C 777 €**/módulo  
 2 lados laterais **KITLEDBSOVER2C 884 €**/módulo  
 nos 3 lados **KITLEDBSOVER3C 992 €**/módulo



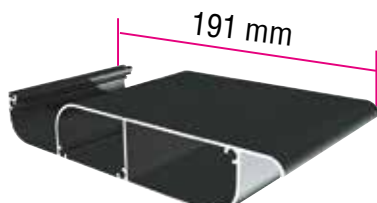

Largura de lâmina a lâmina 175mm  
Lâmina : **PBS043**

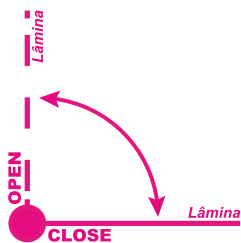

Dimensões máximas **Max**

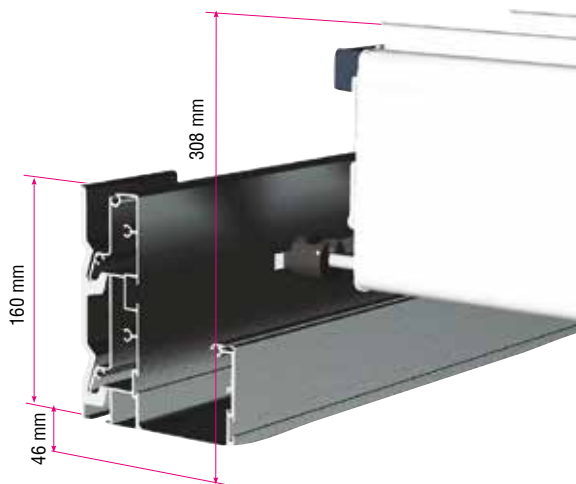

Avanço ML	Largura ▶	3,526	3,701	3,876	4,051	4,226	4,401	4,576
2,00		6 973 €	7 190 €	7 744 €	8 277 €	8 630 €	8 845 €	9 200 €
2,50		8 468 €	8 692 €	9 129 €	9 871 €	10 304 €	10 540 €	10 972 €
3,00		8 607 €	8 896 €	9 289 €	10 095 €	10 606 €	10 916 €	11 347 €
3,50		8 765 €	9 202 €	9 643 €	10 474 €	11 025 €	11 334 €	11 771 €
4,00		9 515 €	9 804 €	10 726 €	11 051 €	11 676 €	11 978 €	12 401 €
Nº Lâminas		19	20	21	22	23	24	25
Nº Módulo		1	1	1	1	1	1	1
Nº Pés		2	2	2	2	2	2	2

### Outras OPÇÕES

- COFRE KIT 105
- Aquecimento INTI HEAT e INTI HEAT BEAT

#### OPÇÕES DE FECHO

- Screen tela Cristal C105 & C115
- Screen tela C105 & C115
- Clastra

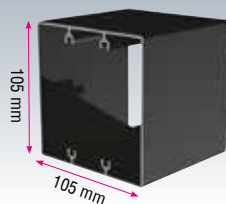

**PA29**

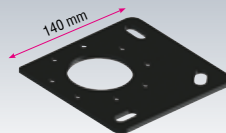

Suporte de fixação ao solo: **ST38**

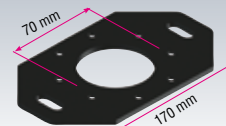

Suporte de fixação ao solo: **ST3802**



# ABRIGO auto suportada de lâminas tipo HORIZON II

## INFORMAÇÕES

Estrutura : Alumínio  
Lâminas e Estrutura : Alumínio extrudido  
lacado Parafusos : Inox A2  
Manobra : 1 motor cilíndrico com telecomando  
Multi canais.  
Instalação : ao solo  
Altura dos postes: 2.50m standard  
(2.50m maxi)

Qtd : 4  
Teto plano  
Abertura de evacuação de água já feita em  
cada poste.

Abertura lâminas 0-90°

## REDUÇÃO

Redução transporte se  
recolher em fábrica -9%

### Ral standard



**RAL 7016**  
ANTRACITE  
Lacagem texturizada

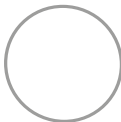

**RAL 9010**  
Branco Brilhante

Possibilidade de Lacagem Mista: Exem-  
plo: estrutura ANTRACITE e lâminas  
BRANCAS



Motor  
cilíndrico



4Pés

**BSOVER01 - 24 Volts**  
200mm de curso



Ver Carta Eurocode Vento  
a partir P.27



Central de comando :  
**AUTOMBSOVER03B**



Telecomando Multi canais  
**TELEBSOVER**

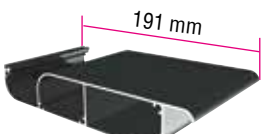

Largura de lâmina a lâmina 175mm  
Lâmina : **PBS043**

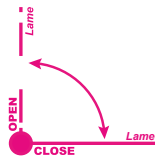

Avanço ML	Largura	2,00	2,50	3,00	3,50	4,00	Número de Lâminas
2,138		6 517 €	7 319 €	7 683 €	8 365 €	8 714 €	11
2,313		6 795 €	7 719 €	7 985 €	8 534 €	8 926 €	12
2,488		6 997 €	8 151 €	8 274 €	8 687 €	9 196 €	13
2,663		7 209 €	8 438 €	8 513 €	8 825 €	9 482 €	14
2,838		7 429 €	8 657 €	8 798 €	9 138 €	9 875 €	15
3,013		7 625 €	8 942 €	9 084 €	9 249 €	10 057 €	16
3,188		7 827 €	9 164 €	9 370 €	9 682 €	10 344 €	17
3,363		7 895 €	9 450 €	9 612 €	9 798 €	10 630 €	18
3,538		8 242 €	9 738 €	9 898 €	10 082 €	10 916 €	19
3,713		8 456 €	9 959 €	10 183 €	10 517 €	11 205 €	20
3,888		9 007 €	10 392 €	10 572 €	10 952 €	12 113 €	21
4,063		9 532 €	11 124 €	11 371 €	11 603 €	12 441 €	22
4,238		9 552 €	11 486 €	11 795 €	12 050 €	12 724 €	23
4,413		9 746 €	11 729 €	12 112 €	12 370 €	12 864 €	24
4,588		9 985 €	12 048 €	12 432 €	13 016 €	13 167 €	25
Nº Módulo		1	1	1	1	1	
Nº Pés		4	4	4	4	4	

+ Valor seleção Ral : +16%

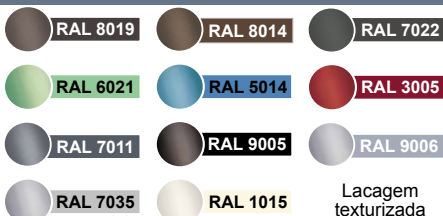

+ Valor outros Ral : +20%



OPÇÃO Nº1

Sensor Vento  
Chuva Neve  
Rádio

AUTOMBSOVERCLIM

234€

Um Sensor  
para vários  
módulos



OPÇÃO LED

Iluminação LED Variável  
no cofre frontal. **KITLEDBSOVER1C 777 €/módulo**  
2 lados laterais **KITLEDBSOVER2C 884 €/módulo**  
nos 3 lados **KITLEDBSOVER3C 992 €/módulo**



TARIFA SEM IVA Livre de porto

20

Informamos que com o objetivo de melhorar constantemente os nossos produtos, a empresa MITJAVILA reserva-se o direito de modificar a sua composição durante a temporada.





Dimensões máximas **Max**

▼ Avanço ML / Largura ▶	4,500	5,000	5,500	6,000	6,500	7,000	Número de Lâminas
2,138	13 300 €	13 767 €	14 009 €	14 203 €	14 589 €	14 738 €	11
2,313	13 876 €	14 352 €	14 601 €	14 803 €	15 227 €	15 358 €	12
2,488	14 355 €	14 893 €	15 099 €	15 347 €	15 767 €	15 898 €	13
2,663	14 837 €	15 382 €	15 641 €	15 855 €	16 283 €	16 440 €	14
2,838	15 321 €	15 875 €	16 140 €	16 393 €	16 825 €	16 982 €	15
3,013	15 802 €	16 366 €	16 639 €	16 901 €	17 340 €	17 508 €	16
3,188	16 341 €	16 905 €	17 178 €	17 441 €	17 880 €	18 048 €	17
3,363	16 839 €	17 409 €	17 692 €	17 964 €	18 438 €	18 605 €	18
3,538	17 319 €	17 897 €	18 230 €	18 501 €	18 949 €	19 143 €	19
3,713	17 799 €	18 384 €	18 727 €	19 006 €	19 488 €	19 665 €	20
3,888	18 277 €	18 923 €	19 223 €	19 545 €	20 028 €	20 202 €	21
4,063	20 019 €	20 674 €	21 024 €	21 314 €	21 803 €	22 006 €	22
4,238	21 018 €	21 754 €	22 288 €	22 701 €	23 114 €	23 464 €	23
4,413	21 578 €	22 325 €	22 868 €	23 349 €	23 761 €	24 111 €	24
4,588	22 139 €	22 898 €	23 452 €	23 944 €	24 368 €	27 422 €	25
Nº Módulo	2	2	2	2	2	2	
Nº Pés	6	6	6	6	6	6	

### Outras OPÇÕES

- COFREKIT 105
- Aquecimento INTI HEAT e INTI HEAT BEAT

#### OPÇÕES DE FECHO

- Screen tela Cristal C105 & C115
- Screen tela C105 & C115
- Clastra

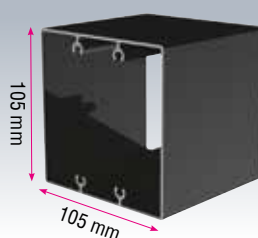

**PA29**

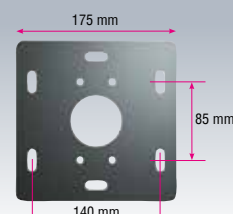

Suporte de fixação ao solo:  
**ST4509**

Fotos e desenhos não contratuais - A MITJAVILA reserva-se o direito de desenvolver ou modificar os seus produtos a qualquer momento... - No bidding pictures and drawings - MITJAVILA reserves the right to improve or amend its products at any time.

# Pérgola de lâminas tipo **Horizon III** PARALELO

## INFORMAÇÕES

Estrutura : Alumínio  
Lâminas : Alumínio extrudido lacado  
Parafusos : Inox A2  
Manobra : 2/4 Motores cilíndricos +  
Telecomando Multi canais  
Instalação : ao solo e parede  
Altura dos postes: 2.50m standard (3m  
maxi) - Qtd : 2  
Teto plano  
Abertura de evacuação de água já feita  
em cada poste.  
Abertura lâminas

## REDUÇÃO

Redução transporte se  
recolher em fábrica **-9%**

## + Valor

- Pés deportados **+5%**



x2  
Motores  
cilíndricos

**BSOVER01B - 24 Volts**  
250mm de curso

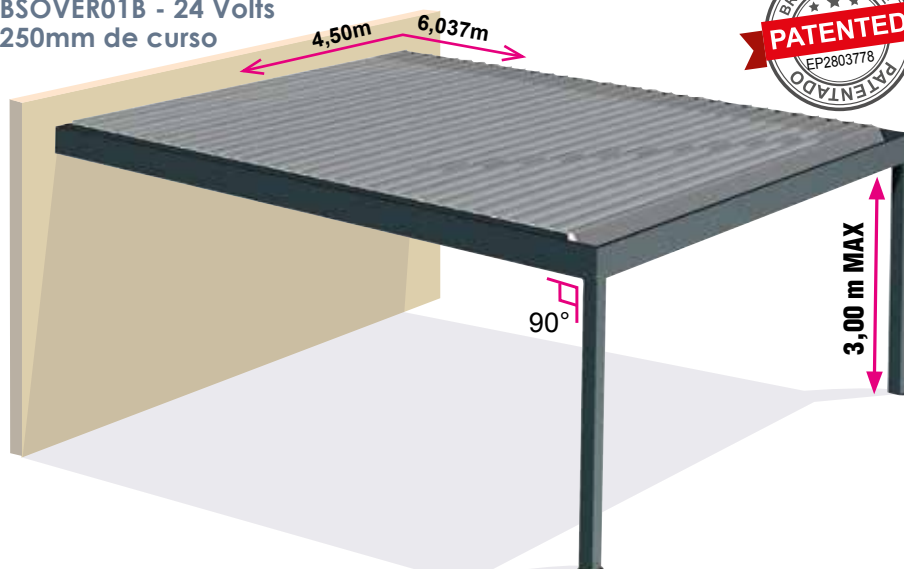

## Ral standard



**RAL 7016**  
ANTRACITE  
Lacagem texturizada

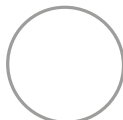

**RAL 9010**  
Branco Brilhante

Possibilidade de Lacagem Mista: Exem-  
plo: estrutura ANTRACITE e lâminas  
BRANCAS

Ver Carta Eurocode Vento  
a partir P.27



Central de comando :  
**AUTOMOBSSOVER03B**



Telecomando Multi canais  
**TELEBSOVER**

▼Avanço ML	3,50	4,00	4,50	5,00	5,50	6,00	Número de Lâmi- nas
Largura ▶							
2,012	8 843 €	8 997 €	10 653 €	15 503 €	16 123 €	16 364 €	10
2,187	9 142 €	9 302 €	10 977 €	15 935 €	16 645 €	16 890 €	11
2,362	9 425 €	9 608 €	11 303 €	16 658 €	17 450 €	17 701 €	12
2,537	10 258 €	10 451 €	12 557 €	17 379 €	18 250 €	18 511 €	13
2,712	10 688 €	10 901 €	13 031 €	18 104 €	19 054 €	19 324 €	14
2,887	10 985 €	11 207 €	13 355 €	18 830 €	19 857 €	20 137 €	15
3,062	11 271 €	11 514 €	13 682 €	19 269 €	20 385 €	20 669 €	16
3,237	11 568 €	11 820 €	14 009 €	19 706 €	20 910 €	21 202 €	17
3,412	11 851 €	12 125 €	14 335 €	20 145 €	21 438 €	21 734 €	18
3,587	12 150 €	12 430 €	14 661 €	20 582 €	21 674 €	22 267 €	19
3,762	12 434 €	12 736 €	14 988 €	21 023 €	21 911 €	22 799 €	20
3,937	12 732 €	13 043 €	15 314 €	21 492 €	22 428 €	23 363 €	21
4,112	13 016 €	13 348 €	15 642 €	21 926 €	22 906 €	23 890 €	22
4,287	13 313 €	13 655 €	15 970 €	22 828 €	23 625 €	24 420 €	23
4,462	13 595 €	13 959 €	16 294 €	23 269 €	24 633 €	25 598 €	24
4,637	13 971 €	14 343 €	16 848 €	23 949 €	25 363 €	26 779 €	25
4,812	14 415 €	14 965 €	17 633 €	24 881 €	26 312 €	27 746 €	26
4,987	14 859 €	15 588 €	18 419 €	25 813 €	27 262 €	28 712 €	27
5,162	15 141 €	15 894 €	18 744 €	26 256 €	27 759 €	29 260 €	28
5,337	15 439 €	16 200 €	19 071 €	26 700 €	28 254 €	29 810 €	29
5,512	15 724 €	16 505 €	19 398 €	27 142 €	28 750 €	30 360 €	30
5,687	16 022 €	16 811 €	19 724 €	27 582 €	29 244 €	30 908 €	31
5,862	16 305 €	17 117 €	20 050 €	28 025 €	29 740 €	31 457 €	32
6,037	16 603 €	17 425 €	20 378 €	28 468 €	30 237 €	32 006 €	33
Nº Módulo	1	1	1	2	2	2	
Nº Pés	2	2	2	3	3	3	

## + Valor seleção Ral : +16%

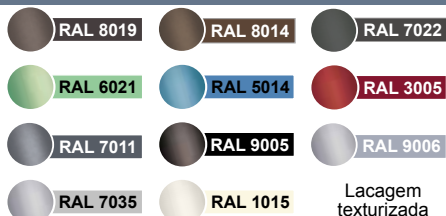

+ Valor outros Ral : +20%



**OPÇÃO Nº1**  
Sensor Vento AUTOMOBSSOVERCLIM  
Chuva Neve  
Rádio **234€**

Um Sensor  
para vários  
módulos



## OPÇÃO LED

Iluminação LED Variável  
1 lado **KITLEDBSOVER1C6 823 €/módulo**  
2 lados **KITLEDBSOVER2C6 977 €/módulo**  
3 lados **KITLEDBSOVER3C6 1133 €/módulo**





Outras dimensões possíveis 

Avanço ML	6,50	7,00	7,50	8,00	8,50	9,00	Número de Lâminas
2,012	16 776 €	17 687 €	17 837 €	17 990 €	19 648 €	21 302 €	10
2,187	17 316 €	18 283 €	18 443 €	18 601 €	20 278 €	21 955 €	11
2,362	18 142 €	19 197 €	19 375 €	19 555 €	21 350 €	23 144 €	12
2,537	18 971 €	20 112 €	20 310 €	20 507 €	22 420 €	24 332 €	13
2,712	19 802 €	21 042 €	21 250 €	21 461 €	23 490 €	25 521 €	14
2,887	20 631 €	21 971 €	22 192 €	22 411 €	24 560 €	26 708 €	15
3,062	21 174 €	22 539 €	22 781 €	23 022 €	25 195 €	27 362 €	16
3,237	22 176 €	23 134 €	23 385 €	23 636 €	25 826 €	28 016 €	17
3,412	22 731 €	23 703 €	23 976 €	24 249 €	26 458 €	28 667 €	18
3,587	23 287 €	24 297 €	24 579 €	24 859 €	27 093 €	29 322 €	19
3,762	23 844 €	24 865 €	25 167 €	25 471 €	27 724 €	29 973 €	20
3,937	24 429 €	25 462 €	25 774 €	26 085 €	28 357 €	30 628 €	21
4,112	24 979 €	26 028 €	26 363 €	26 699 €	28 990 €	31 283 €	22
4,287	25 530 €	26 628 €	26 969 €	27 310 €	29 621 €	31 935 €	23
4,462	26 592 €	27 194 €	27 559 €	27 922 €	30 254 €	32 590 €	24
4,637	27 361 €	27 942 €	28 315 €	28 685 €	31 192 €	33 699 €	25
4,812	28 286 €	28 830 €	29 260 €	29 771 €	32 403 €	35 038 €	26
4,987	29 214 €	29 716 €	30 207 €	30 858 €	33 618 €	36 376 €	27
5,162	29 771 €	30 282 €	31 034 €	31 787 €	34 638 €	37 486 €	28
5,337	30 345 €	30 878 €	31 640 €	32 399 €	35 271 €	38 142 €	29
5,512	30 901 €	31 444 €	32 229 €	33 011 €	35 901 €	38 792 €	30
5,687	31 474 €	32 044 €	32 833 €	33 622 €	36 537 €	39 447 €	31
5,862	32 034 €	32 611 €	33 422 €	34 236 €	37 169 €	40 101 €	32
6,037	32 607 €	33 208 €	34 025 €	34 847 €	37 800 €	40 752 €	33
Nº Módulo	2	2	2	2	2	2	
Nº Pés	3	3	3	3	3	3	

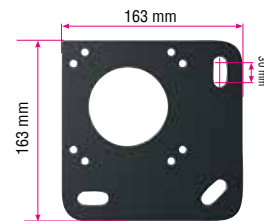

Suporte de fixação ao solo : **ST4502**

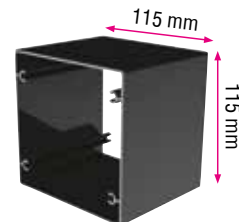

**PA34**

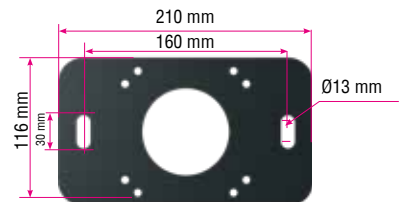

Suporte de fixação ao solo : **ST45**

Outras OPÇÕES

- Aquecimento INTI HEAT e INTI HEAT BEAT

OPÇÕES DE FECHO

- Screen tela Cristal C105 & C115
- Screen tela C105 & C115
- Claustra

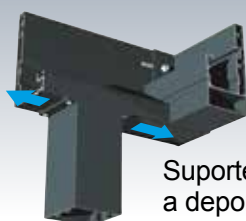

Suporte permitam a deportação dos Pés

OPÇÃO Pés deportados 1 m máximo

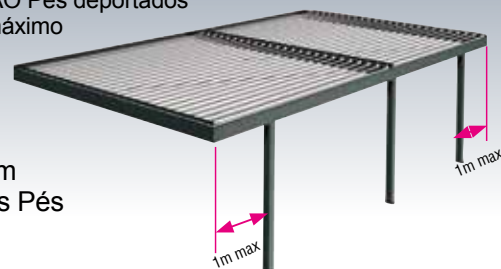



# Pérgola de lâminas tipo **Horizon III** PERPENDICULAR

## INFORMAÇÕES

Estrutura : Alumínio  
Lâminas : Alumínio extrudido lacado  
Parafusos : Inox A2  
Manobra : 2 Motores cilíndricos com Telecomando Multi canais  
Instalação : ao solo e parede  
Altura dos postes : 2.50m standard (3m maxi) - Qtd : 2  
Teto plano  
Abertura de evacuação de água já feita em cada poste.  
Abertura lâminas



**BSOVER01B - 24 Volts**  
250mm de curso

x2 Motores cilíndricos

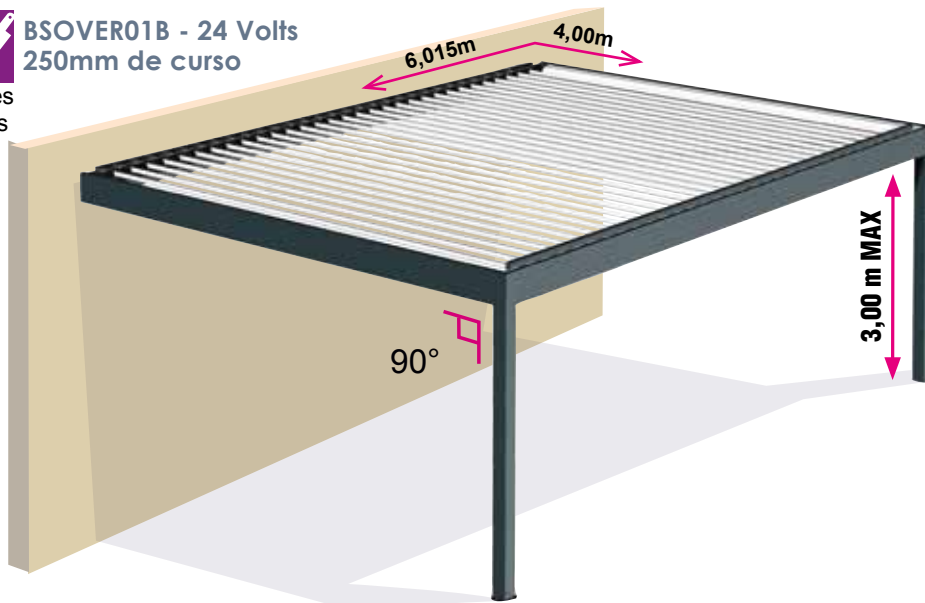

## REDUÇÃO

Redução transporte se recolher em fábrica -9%

## + Valor

- Pés déportés +5%  
- Version Arco +8%

## Ral standard



**RAL 7016**  
ANTRACITE  
Lacagem texturizada



**RAL 9010**  
Branco Brilhante

Possibilidade de Lacagem Mista: Exemplo: estrutura ANTRACITE e lâminas BRANCAS

Ver Carta Eurocode Vento a partir P.27

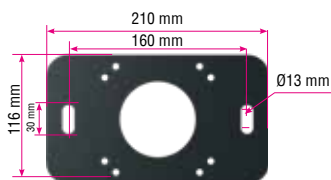
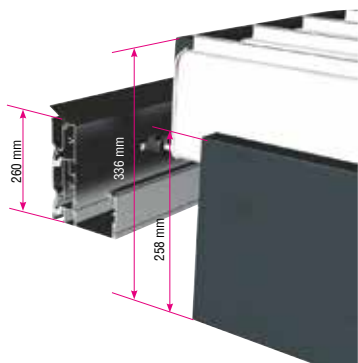

Suporte de fixação ao solo :

**ST45**



Central de comando :  
**AUTOMBSOVER03B**



Telecomando Multi canais  
**TELEBSOVER**

Avanço ML	Largura	3,390	3,565	3,740	3,915	4,090	4,265	4,440	4,615
2,00		10 606 €	10 835 €	11 066 €	11 296 €	11 536 €	11 768 €	11 998 €	12 227 €
2,50		11 359 €	11 612 €	11 869 €	12 124 €	12 375 €	12 634 €	12 889 €	13 140 €
3,00		11 839 €	12 114 €	12 404 €	12 683 €	12 968 €	13 249 €	13 535 €	13 814 €
3,50		12 319 €	12 620 €	12 940 €	13 242 €	13 560 €	13 863 €	14 184 €	14 487 €
4,00		12 569 €	12 893 €	13 220 €	13 546 €	13 871 €	14 637 €	14 820 €	15 153 €
4,50		12 977 €	13 329 €	13 678 €	14 028 €	14 377 €	15 181 €	15 383 €	15 742 €
Nº Lâminas		18	19	20	21	22	23	24	25
Nº Módulo		1	1	1	1	1	1	1	1
Nº Pés		2	2	2	2	2	2	2	2

Dimensões máximas



Avanço ML	Largura	4,790	4,965	5,140	5,315	5,490	5,665	5,840	6,015
2,00		12 462 €	12 957 €	13 339 €	13 569 €	13 798 €	14 030 €	14 272 €	14 501 €
2,50		13 399 €	13 908 €	14 315 €	14 569 €	14 826 €	15 078 €	15 338 €	15 590 €
3,00		14 102 €	14 637 €	15 075 €	15 354 €	15 640 €	15 917 €	16 206 €	16 483 €
3,50		14 804 €	15 362 €	15 835 €	16 138 €	16 455 €	16 758 €	17 076 €	17 378 €
4,00		15 484 €	16 079 €	16 565 €	16 899 €	17 232 €	17 563 €	17 896 €	18 229 €
4,50		16 099 €	16 715 €	17 228 €	17 587 €	17 943 €	18 299 €	18 657 €	19 014 €
Nº Lâminas		26	27	28	29	30	31	32	33
Nº Módulo		1	1	1	1	1	1	1	1
Nº Pés		2	2	2	2	2	2	2	2

+ Valor seleção Ral : +16%

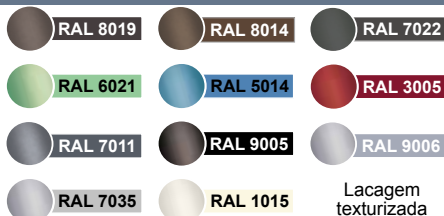

+ Valor outros Ral : +20%



OPÇÃO Nº1

Sensor Vento  
Chuva Neve  
Rádio



234€

Um Sensor para vários módulos



OPÇÃO LED

Iluminação LED Variável

1 lado KITLEDBSOVER1C6

823 €/módulo

2 lados KITLEDBSOVER2C6

977 €/módulo

3 lados KITLEDBSOVER3C6

1133 €/módulo



# ABRIGO auto suportada de lâminas tipo Horizon III

## INFORMAÇÕES

Estrutura : Alumínio  
Lâminas : Alumínio extrudido lacado  
Parafusos : Inox A2  
Manobra : 2/4 Motores cilíndricos com Telecomando Multi canais  
Instalação : ao solo e parede  
Altura dos postes: 2.50m standard (2,50m maxi) - Qtd : 4  
Teto plano  
Abertura de evacuação de água já feita em cada postedu cofre frontal.  
Abertura lâminas



x2 Motores cilíndrico

BSOVER01B - 24 Volts  
250mm de curso



## REDUÇÃO

Redução transporte se recolher em fábrica -9%

Ver Carta Eurocode Vento a partir P.27

Dimensões máximas

Max

Avanço ML	3,50	4,00	4,50	Número de Lâminas
Largura ▶				
2,000	9 362 €	9 513 €	11 329 €	10
2,175	9 660 €	9 818 €	11 655 €	11
2,350	9 944 €	10 125 €	11 981 €	12
2,525	10 777 €	10 966 €	13 234 €	13
2,700	11 206 €	11 417 €	13 706 €	14
2,875	11 504 €	11 723 €	14 031 €	15
3,050	11 788 €	12 028 €	14 358 €	16
3,225	12 087 €	12 335 €	14 684 €	17
3,400	12 370 €	12 639 €	15 012 €	18
3,575	12 668 €	12 948 €	15 338 €	19
3,750	12 951 €	13 252 €	15 664 €	20
3,925	13 250 €	14 288 €	15 989 €	21
4,100	13 534 €	14 607 €	16 654 €	22
4,275	14 120 €	14 930 €	16 991 €	23
4,450	14 409 €	15 252 €	17 324 €	24
4,625	14 946 €	15 656 €	17 889 €	25
4,800	15 599 €	16 348 €	18 839 €	26
4,975	16 005 €	16 768 €	19 269 €	27
5,150	16 298 €	17 091 €	19 602 €	28
5,325	16 606 €	17 414 €	19 935 €	29
5,500	16 898 €	17 737 €	20 268 €	30
5,675	17 206 €	18 060 €	20 601 €	31
5,850	17 497 €	18 382 €	20 936 €	32
6,025	17 806 €	18 703 €	21 268 €	33
Nº Módulo	1	1	1	
Nº Pés	4	4	4	



Central de comando :  
**AUTOMBSOVER03**



Telecomando Multi canais  
**TELEBSOVER**

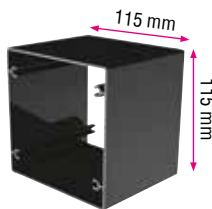

**PA34**

## Outras OPÇÕES

- Aquecimento INTI HEAT e INTI HEAT BEAT

### OPÇÕES DE FECHO

- Screen tela Cristal C105 & C115
- Screen tela C105 & C115
- Claustra

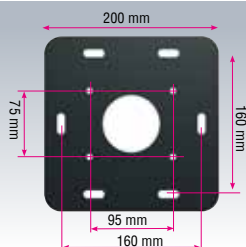

Suporte de fixação ao solo :  
**ST4510**

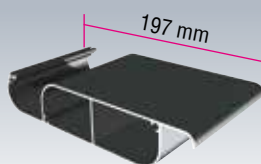

Lâmina : **PBS04306**

De acordo com a nossa carta de qualidade dos produtos Mitjavila, solicitamos testes de resistência para o nosso sistema Pérgola Horizon.

Os testes foram realizados pelo laboratório de testes independente (Centre Scientifique e Technique du Bâtiment), o CSTB redigiu o relatório EN-CAPE 16.108C - VO, para estudo do comportamento da Pérgola Horizon ao vento e à chuva.

A capacidade desta estrutura foi posta à prova na reconstrução de elementos naturais em condições extremas. A resistência e a exposição foram validadas. Este relatório vem confirmar de forma objectiva o trabalho de investigação do nosso departamento técnico e a fiabilidade da nossa Pérgola Horizon.

## TESTES DE CHUVA



A Pérgola Horizon em versão auto suportada 4m x 4m em altura standard (passagem 2m) permitiu verificar a ausência de fugas, a **vedação inter-lâminas** na posição fechada e a capacidade de **evacuação das caleiras** na descida das águas pluviais nos postes.

Foi submetido a um vento constante de **10m/s** (36Km/h) e a um fluxo pluviométrico de **130mm/h** (superior às estatísticas recomendadas), cumprindo assim os valores das normas da França metropolitana. Este teste foi levado até **180mm/h** (sem vento), sem observar nenhuma ruptura da vedação.



Os testes de vento foram realizados numa Pérgola 4 x 4m em configuração "Fachada", o Pés fixados ao solo (Pés 1m) no **túnel de vento climático**.

Isso possibilitou testar a **resistência das lâminas** em todo o teto, para avaliar a **amplitude das vibrações**.

Passo a passo, o teto passou por uma série de testes e atende ao padrão de resistência da **Zona 3**

Eurocódigo vento EN 1991-1-4 após exposição ao vento até **172 km/h**.

Para conhecer os limites, repetimos o teste com vento chegando a **200Km/h** sem observar nenhum rasgo das lâminas.

## TESTES DE RESISTÊNCIA AO VENTO



A Pérgola sofreu diferentes incidências de vento para diferentes **configurações de abertura/fecho** das lâminas até **altas velocidades**. Quando o vento atua **PERPENDICULARMENTE** nas lâminas, estas ficam muito mais estressadas e as vibrações podem atingir níveis elevados. **Nenhuma fragilidade das lâminas** ou de suas **fixações** foi observada ao final desses testes.

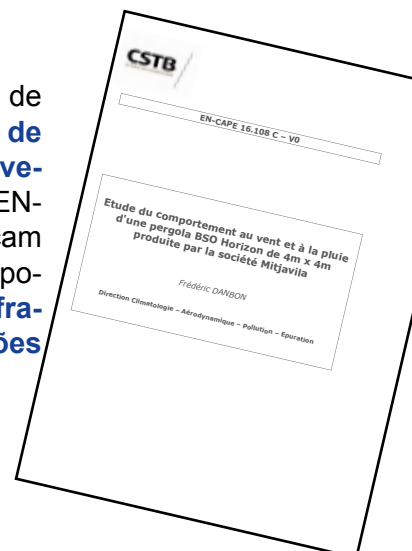





# CARTA VENTO EUROCODE 1

**Eurocódigo 1 França  
EN 1991-1-4  
Regra de cálculo NV65**

**Fator de segurança de 1,5  
definido pelo Eurocódigo 0 EN 1990**

**Altura de instalação < 10m  
Coeficiente de pressão interna  
definido num edifício aberto.  
Coeficiente de pressão externa  
em telhados planos <5°**

**O limite dimensional é definido de acordo com a pressão admissível no estado limite último.**

**A Largura máxima é definida na dimensão Total no sentido das lâminas:  
- Largura em Instalação PARALELA  
- Avanço na Instalação PERPENDICULAR**

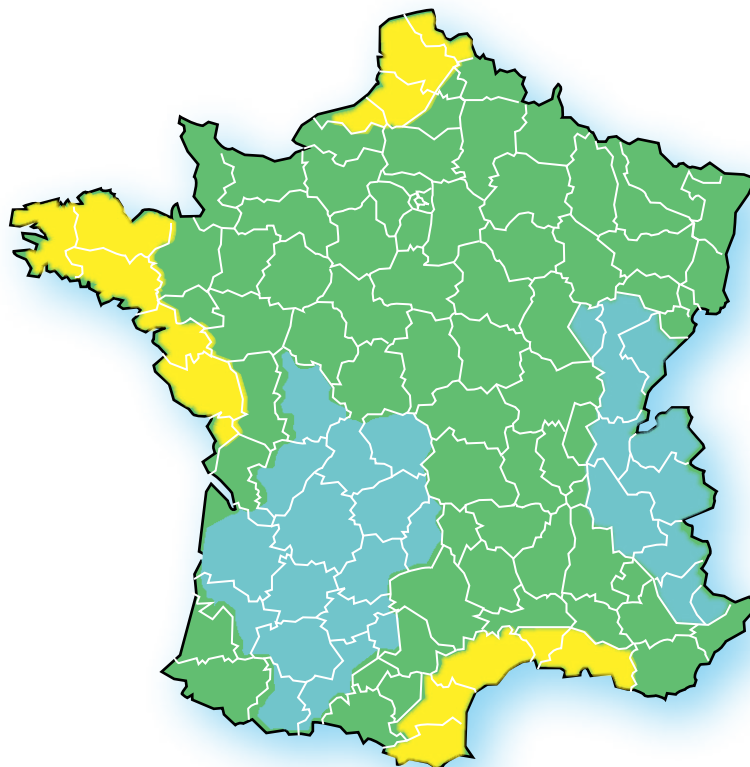

## Largura Máxima da Pérgola LUCIA : (Lâminas PBSO20 )

	Região 1	Região 2	Região 3	Região 4
Zona urbana	4 m	4 m	4 m	3.5 m
Zona Rural	3.5 m	3.5 m	3 m	3 m
Mar ou Zona costeira	3.5 m	3 m	3 m	-

## Largura Máxima da Pérgola Horizon 2 : (Lâminas PBSO43 )

	Região 1	Região 2	Região 3	Região 4
Zona urbana	4 m	4 m	4 m	4 m
Zona Rural	4 m	4 m	3.5 m	3 m
Mar ou Zona costeira	3.5 m	3.5 m	3 m	3 m

## Largura Máxima da Pérgola Horizon 3 : (Lâminas PBSO4306 )

	Região 1	Região 2	Região 3	Região 4
Zona urbana	4.5 m	4.5 m	4.5 m	4.5 m
Zona Rural	4.5 m	4.5 m	4 m	4 m
Mar ou Zona costeira	4.5 m	4 m	3.5 m	3.5 m



## Horizon II

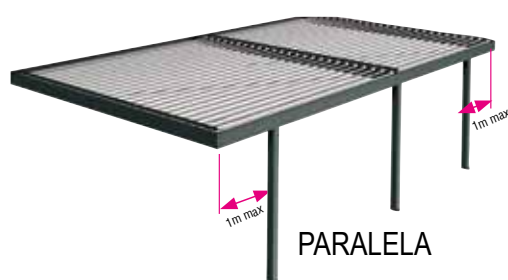

Pés DEPORTADOS	
<b>+ Valor</b>	
Na Horizon II PARALELA	+5%
Na Horizon II PERPENDICULAR	+5%
Na Horizon III PARALELA	+5%
Na Horizon III PERPENDICULAR	+5%
Deslocação dos postes na trave	

## Horizon III

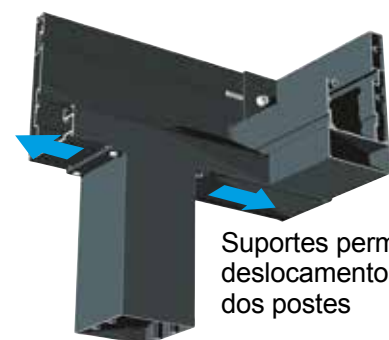
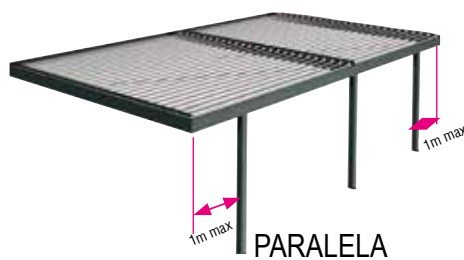
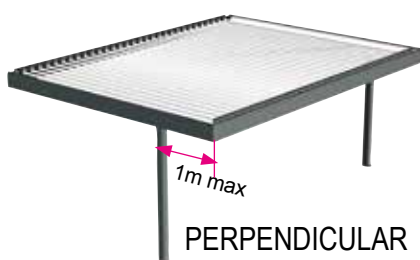

### Pés DEPORTADOS (Apenas Pérgola fachada)

Deslocação no cofre frontal. Perfuração e drenagem de água a realizar no local. Perfil entregue sem mecanização. Saliência máxima 1000 mm

# Arco - HORIZON II & III PERPENDICULAR



Tampa externa que abram permitindo a evacuação da água na frente.



Novo cofre com ranhuras PBSO4502 e PBSO4504  
Placa deslizante com fixação sem perfuração, deslocamento máximo 1m



Arco	
<b>+ Valor</b>	
Na Pérgola Horizon II PERPENDICULAR	+8%
Na Pérgola Horizon III PERPENDICULAR	+8%
Arco com deslocação dos postes	

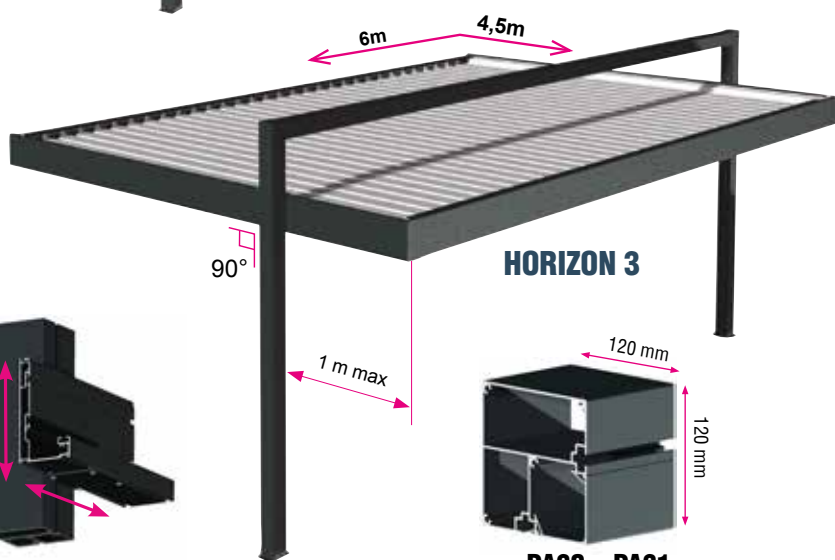

**PA30 + PA31**  
Postes da versão com arco





# Pérgola HORIZON IV de lâminas ACORDEÃO RETRÁTEIS

## INFORMAÇÕES

Estrutura : Alumínio  
Lâminas : Alumínio extrudido lacado  
Parafusos : Inox A2  
Manobra : Motor + Interruptor  
Instalação : ao solo e parede  
Altura dos postes: 2.50m standard (3m maxi) - Qtd : 2  
Teto plano  
Abertura de evacuação de água já feita em cada poste.



Manobra por tubo Alumínio



## REDUÇÃO

Redução transporte se recolher em fábrica -9%

### Ral standard



**RAL 9010**  
Lacagem texturizada



**RAL 7016**  
ANTRACITE  
Lacagem texturizada

Possibilidade de Lacagem Mista: Exemplo: estrutura ANTRACITE e lâminas BRANCAS

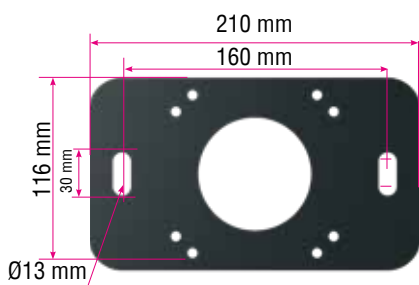
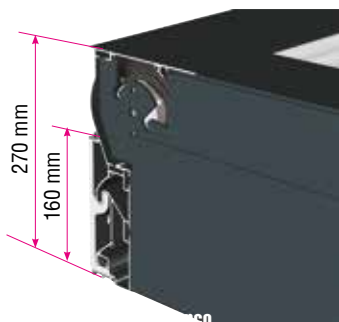

Suporte de fixação ao solo : **ST45**

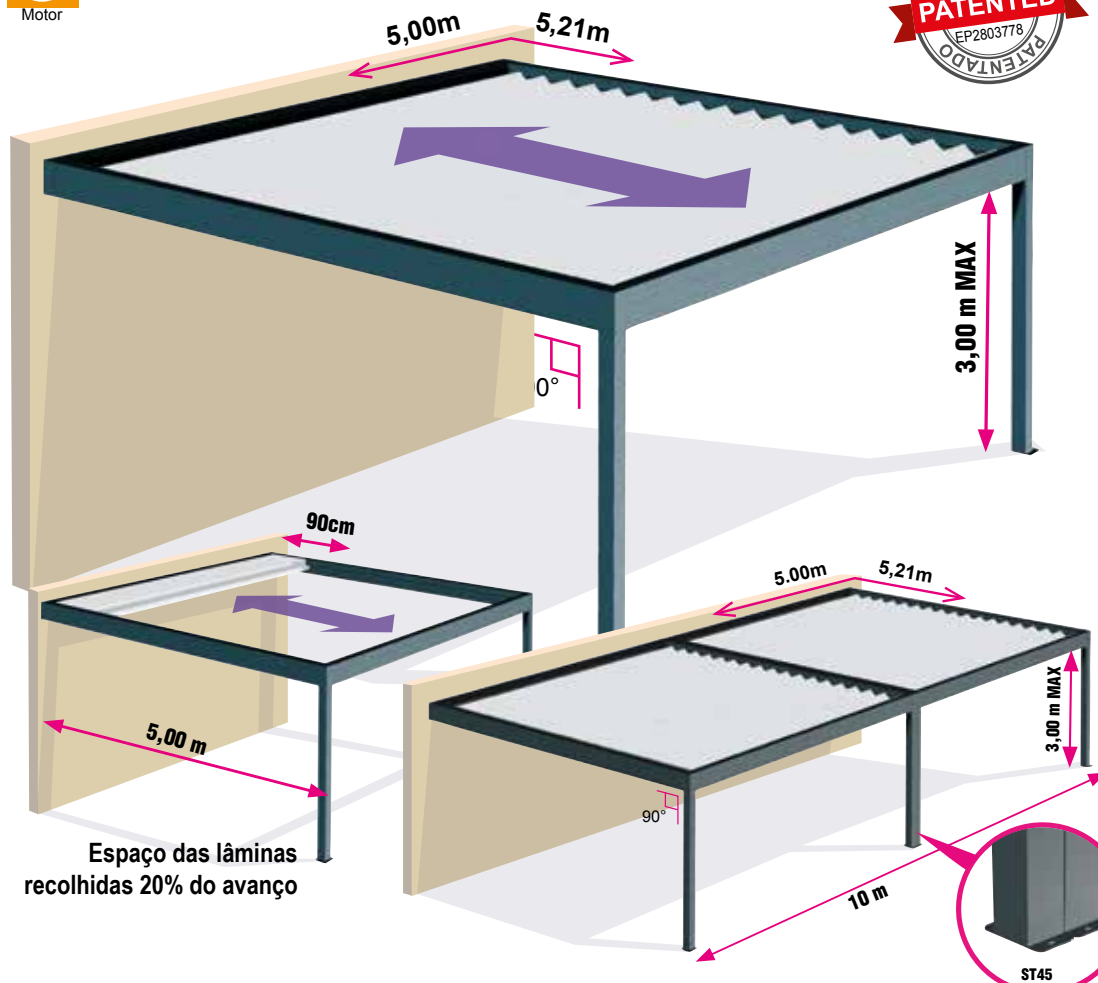

Espaço das lâminas recolhidas 20% do avanço

Avanço ML	2,00	2,50	3,00	3,50	4,00	4,50	5,00	Número de Lâminas
2,177	5 754 €	6 627 €	7 007 €	7 734 €	8 021 €	8 485 €	8 655 €	14
2,453	6 285 €	7 554 €	7 664 €	8 091 €	8 555 €	8 997 €	9 164 €	16
2,729	6 768 €	8 116 €	8 247 €	8 594 €	9 309 €	9 501 €	9 690 €	18
3,005	6 983 €	8 434 €	8 565 €	8 716 €	9 511 €	10 839 €	11 026 €	20
3,281	7 285 €	8 997 €	9 151 €	9 324 €	10 149 €	11 350 €	11 538 €	22
3,557	7 670 €	9 315 €	9 468 €	9 643 €	10 467 €	11 861 €	12 050 €	24
3,833	8 521 €	10 042 €	10 220 €	10 607 €	11 798 €	12 373 €	12 561 €	26
4,109	9 105 €	10 859 €	11 108 €	11 524 €	12 157 €	12 884 €	13 072 €	28
4,385	9 732 €	11 597 €	12 008 €	12 469 €	13 176 €	13 397 €	13 583 €	30
4,661	10 121 €	12 069 €	12 484 €	12 949 €	13 642 €	13 908 €	14 095 €	32
4,937	10 509 €	12 542 €	12 959 €	13 431 €	14 108 €	14 418 €	14 606 €	34
5,213	10 897 €	13 015 €	13 434 €	13 912 €	14 575 €	14 929 €	15 118 €	36
Nº Módulo	1	1	1	1	1	1	1	
Nº Pés	2	2	2	2	2	2	2	

Somente lacagem texturizada

+ Valor seleção Ral : +16%

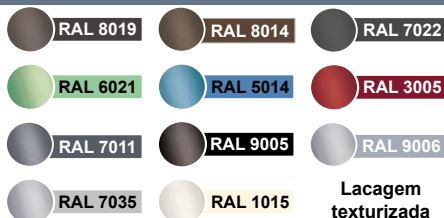

+ Valor outros Ral : +20%

## AUTOMATISMOS

**AUTOMOPRO4 + TELEBSOVER**  
Central Rádio com telecomando e comando iluminação LED



263 € / módulo

Telecomando Multi canais TELEBSOVER

## OPÇÃO LED

Iluminação LED Variável

1 lado KITLEDBSOVER1C6 **823 €**/módulo  
2 lados KITLEDBSOVER2C6 **977 €**/módulo  
3 lados KITLEDBSOVER3C6 **1133 €**/módulo





Avanço ML / Largura ▶	5,50	6,00	6,50	7,00	7,50	8,00	8,50	9,00	9,50	10,00	Número de Lâminas
2,177	13 633 €	14 013 €	14 739 €	15 467 €	15 755 €	16 043 €	16 507 €	16 972 €	17 138 €	17 307 €	14
2,453	15 216 €	15 324 €	15 754 €	16 181 €	16 645 €	17 110 €	17 552 €	17 993 €	18 162 €	18 330 €	16
2,729	16 364 €	16 493 €	16 842 €	17 187 €	17 904 €	18 619 €	18 810 €	19 003 €	19 192 €	19 378 €	18
3,005	16 999 €	17 130 €	17 281 €	17 434 €	18 228 €	19 021 €	20 348 €	21 677 €	21 866 €	22 052 €	20
3,281	18 148 €	18 300 €	18 476 €	18 649 €	19 473 €	20 298 €	21 498 €	22 700 €	22 886 €	23 076 €	22
3,557	18 784 €	18 937 €	19 110 €	19 285 €	20 110 €	20 935 €	22 329 €	23 723 €	23 911 €	24 098 €	24
3,833	20 261 €	20 440 €	20 827 €	21 214 €	22 406 €	23 597 €	24 172 €	24 746 €	24 934 €	25 122 €	26
4,109	21 966 €	22 214 €	22 630 €	23 048 €	23 682 €	24 313 €	25 041 €	25 770 €	25 956 €	26 144 €	28
4,385	23 603 €	24 016 €	24 477 €	24 937 €	25 644 €	26 352 €	26 572 €	26 791 €	26 979 €	27 167 €	30
4,661	24 552 €	24 966 €	25 432 €	25 898 €	26 591 €	27 284 €	27 549 €	27 814 €	28 002 €	28 190 €	32
4,937	25 501 €	25 918 €	26 388 €	26 861 €	27 538 €	28 216 €	28 529 €	28 838 €	29 025 €	29 214 €	34
5,213	26 448 €	26 869 €	27 346 €	27 823 €	28 485 €	29 148 €	29 505 €	29 860 €	30 049 €	30 236 €	36
Nº Módulo	2	2	2	2	2	2	2	2	2	2	
Nº Pés	4	4	4	4	4	4	4	4	4	4	

### Outros OPÇÕES

- Aquecimento INTI HEAT e INTI HEAT BEAT

#### OPÇÕES DE FECHO

- Screen tela Cristal C105 & C115
- Screen tela C105 & C115
- Claustra\*

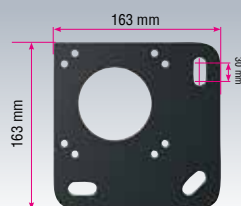

Suporte de fixação ao solo :  
**ST4502**



# Pérgola HORIZON V BIOCLIMÁTICA RETRÁTIL

**NEW**



## INFORMAÇÕES

Estrutura : Alumínio  
Lâminas : Alumínio extrudido lacado  
Parafusos : Inox A2  
Manobra : Motor + Interruptor  
Instalação : ao solo e parede  
Altura dos postes: 2.50m standard (3m maxi) - Qtd : 2  
Teto plano  
Abertura de evacuação de água já feita em cada poste.

## REDUÇÃO

Redução transporte se recolher em fábrica -9%

### Ral standard

#### ESTRUTURA



**RAL 7016**

ANTRACITE  
Lacagem texturizada  
Apenas

#### LÂMINAS DE MANOBRA



**RAL 9010**

Branco Brilhante  
Apenas

Possibilidade de Lacagem Mista:  
Exemplo: estrutura ANTRACITE e lâminas BRANCAS

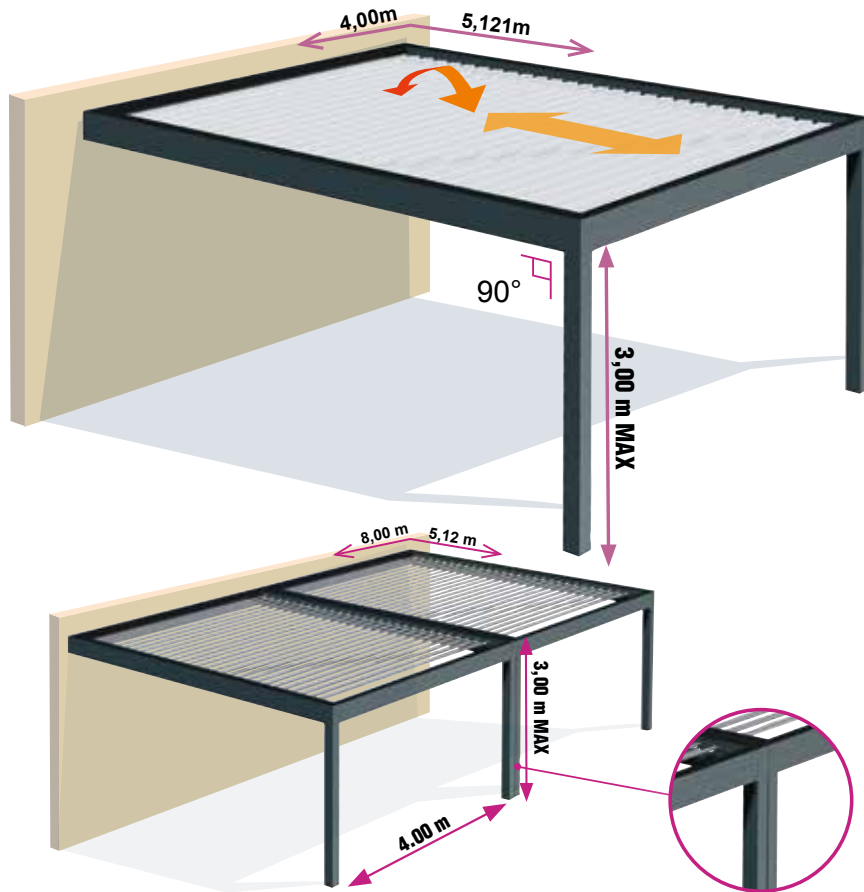

Avanço ML	Largura ▶	2,00	2,50	3,00	3,50	4,00	Número de Lâminas
2,138		12 738 €	12 974 €	13 209 €	13 444 €	13 679 €	11
2,313		13 053 €	13 322 €	13 591 €	13 860 €	14 129 €	12
2,489		14 234 €	14 518 €	14 801 €	15 085 €	15 369 €	13
2,664		14 778 €	15 091 €	15 404 €	15 718 €	16 031 €	14
2,840		15 175 €	15 501 €	15 828 €	16 154 €	16 481 €	15
3,015		15 503 €	15 860 €	16 218 €	16 575 €	16 932 €	16
3,191		15 900 €	16 271 €	16 641 €	17 012 €	17 382 €	17
3,366		16 219 €	16 622 €	17 025 €	17 428 €	17 831 €	18
3,542		16 632 €	17 044 €	17 456 €	17 868 €	18 279 €	19
3,717		16 953 €	17 397 €	17 841 €	18 285 €	18 729 €	20
3,893		17 351 €	17 809 €	18 266 €	18 724 €	19 181 €	21
4,068		17 676 €	18 165 €	18 653 €	19 141 €	19 629 €	22
4,244		18 001 €	18 572 €	19 075 €	19 578 €	20 081 €	23
4,419		18 326 €	18 922 €	19 457 €	19 993 €	20 528 €	24
4,595		18 651 €	19 451 €	19 999 €	20 546 €	21 093 €	25
4,770		18 976 €	19 581 €	20 390 €	21 199 €	22 007 €	26
4,946		19 301 €	19 707 €	20 779 €	21 851 €	22 924 €	27
5,121		19 626 €	20 051 €	21 159 €	22 266 €	23 374 €	28
Nº Módulo		1	1	1	1	1	
Nº Pés		2	2	2	2	2	

### + Valor seleção Ral : +16%

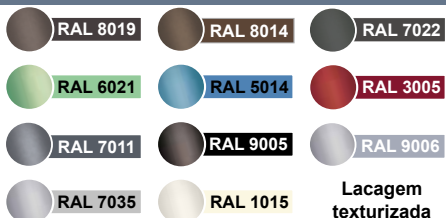

+ Valor outros Ral : +20%

### AUTOMATISMOS

**AUTOMOPRO4 + TELEBSOVER**  
Central Rádio com telecomando e iluminação LED



### OPÇÃO LED

Iluminação LED Variável  
1 lado KITLEDBSOVER1C6 **823 €/módulo**  
2 lados KITLEDBSOVER2C6 **977 €/módulo**  
3 lados KITLEDBSOVER3C6 **1133 €/módulo**







Avanço ML	Largura	4,50	5,00	5,50	6,00	6,50	7,00	7,50	8,00	Número de Lâminas
2,138		19 813 €	25 947 €	26 182 €	26 418 €	26 653 €	26 888 €	27 124 €	27 359 €	11
2,313		20 387 €	26 644 €	26 913 €	27 182 €	27 451 €	27 721 €	27 990 €	28 259 €	12
2,489		22 202 €	29 035 €	29 319 €	29 603 €	29 887 €	30 171 €	30 454 €	30 738 €	13
2,664		23 107 €	30 182 €	30 496 €	30 809 €	31 122 €	31 435 €	31 749 €	32 062 €	14
2,840		23 742 €	31 003 €	31 329 €	31 656 €	31 982 €	32 309 €	32 635 €	32 962 €	15
3,015		24 326 €	31 721 €	32 078 €	32 435 €	32 793 €	33 150 €	33 507 €	33 865 €	16
3,191		24 962 €	32 541 €	32 912 €	33 282 €	33 653 €	34 024 €	34 394 €	34 765 €	17
3,366		25 538 €	33 244 €	33 647 €	34 050 €	34 453 €	34 856 €	35 259 €	35 662 €	18
3,542		26 184 €	34 088 €	34 500 €	34 912 €	35 324 €	35 735 €	36 147 €	36 559 €	19
3,717		26 762 €	34 794 €	35 238 €	35 682 €	36 126 €	36 571 €	37 015 €	37 459 €	20
3,893		27 399 €	35 618 €	36 075 €	36 532 €	36 990 €	37 447 €	37 904 €	38 362 €	21
4,068		27 979 €	36 329 €	36 818 €	37 306 €	37 794 €	38 282 €	38 771 €	39 259 €	22
4,244		28 613 €	37 144 €	37 647 €	38 150 €	38 653 €	39 156 €	39 659 €	40 162 €	23
4,419		29 186 €	37 844 €	38 379 €	38 915 €	39 450 €	39 985 €	40 521 €	41 056 €	24
4,595		29 998 €	38 903 €	39 450 €	39 997 €	40 544 €	41 091 €	41 638 €	42 185 €	25
4,770		30 585 €	39 162 €	39 971 €	40 779 €	41 588 €	42 397 €	43 206 €	44 015 €	26
4,946		31 169 €	39 415 €	40 487 €	41 559 €	42 631 €	43 703 €	44 775 €	45 847 €	27
5,121		31 738 €	40 103 €	41 210 €	42 318 €	43 425 €	44 532 €	45 640 €	46 747 €	28
Nº Módulo		2	2	2	2	2	2	2	2	
Nº Pés		4	4	4	4	4	4	4	4	

## Outras OPÇÕES

- Aquecimento INTI HEAT e INTI HEAT BEAT

### OPÇÕES DE FECHO

- Screen tela Cristal C105 & C115
- Screen tela C105 & C115
- Claustra\*

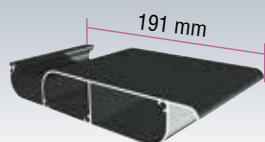

Largura de lâmina a lâmina 175mm  
Lâmina : **PBS043**

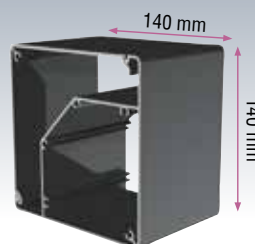

**PA36 - PA37**

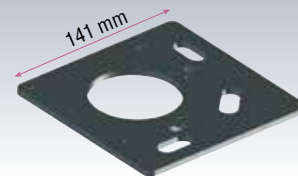

Suporte de fixação ao solo :  
**ST48**

# Pérgola HORIZON V bioclimática retrátil



Todas as vantagens de uma cobertura em qualquer estação do ano!



3/4 do avanço, Lâminas à 45°

OPÇÃO postes deportados para otimizar a luz do sol.

140mm

140mm



## Motorização GM120 AUTOMOPRO03

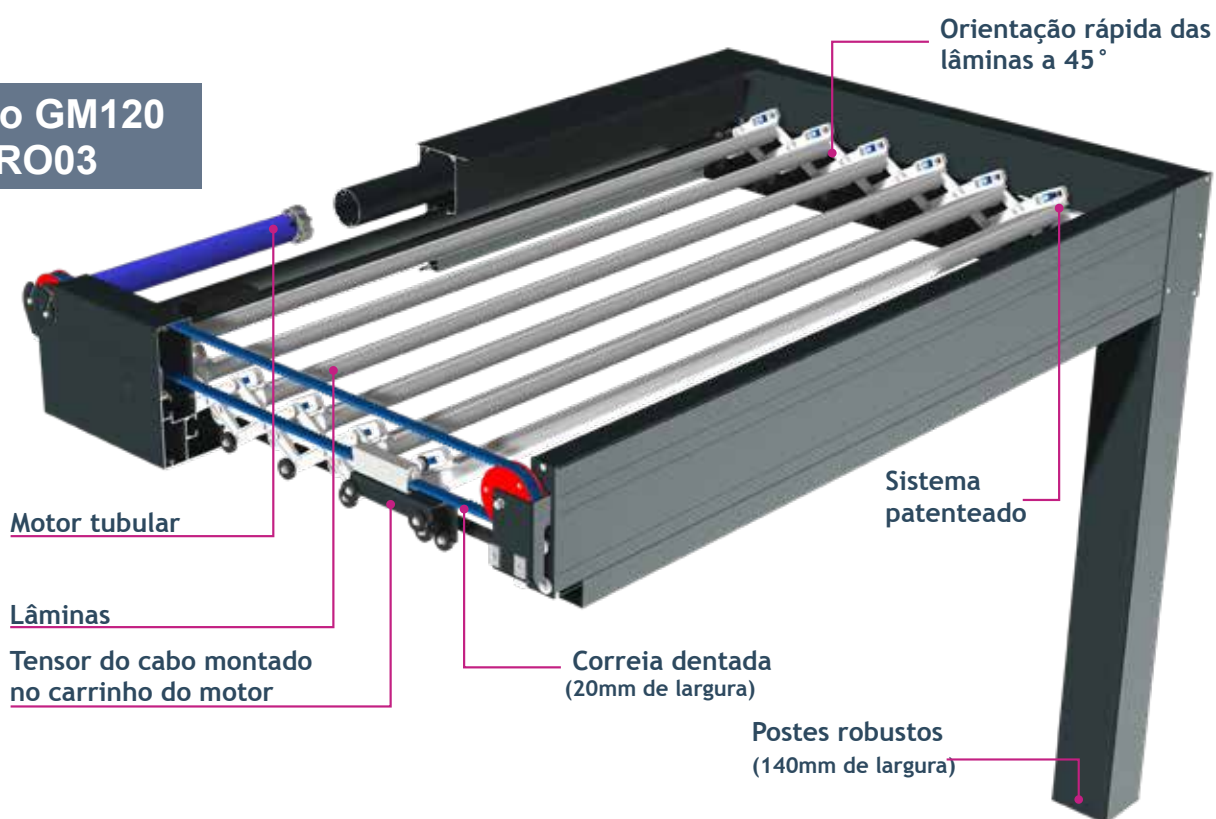

Lâminas recolhidas  
1/4 do avanço

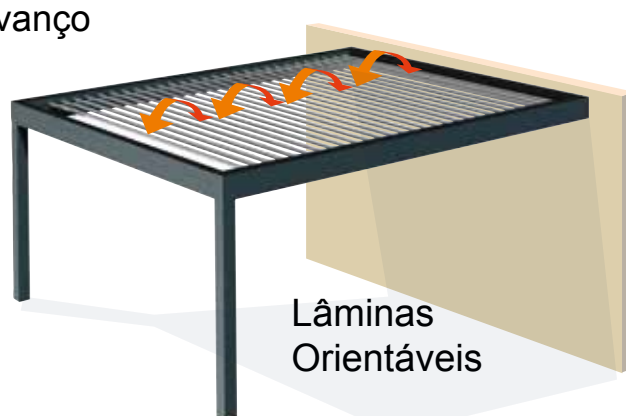
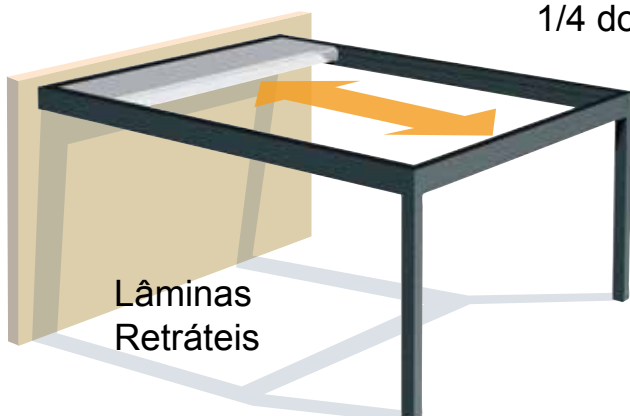



# Pérgola POLY-TOP CLASSIQUE

**Atenção !** as placas de policarbonato tendem a escurecer ou esverdear. Com condensação e humidade, a água permanece bloqueada nos alvéolos.

## INFORMAÇÕES

Estrutura : Alumínio  
 Parafusos : Inox A2  
 Instalação : ao solo / parede  
 Altura dos postes : 2.50m standard (3m maxi) - Qtd : 2 ou 3  
 Inclinação : 5° à 15°  
 Teto de Policarbonato : Translúcido ou Opaco.  
 Teto ISOTOIT 32 mm  
 Abertura de evacuação de água já feita em cada poste.

## REDUÇÃO

- Redução transporte se recolher em fábrica :  
 Apenas estrutura : - 9%  
 Completo : - 15%

Ral standard



**RAL 9010**  
Lacagem texturizada



**RAL 7016**  
ANTRACITE  
Lacagem texturizada

Possibilidade de Lacagem Mista:  
 Exemplo: estrutura ANTRACITE e lâminas BRANCAS

Ver Carta Eurocode Neve a partir P.48

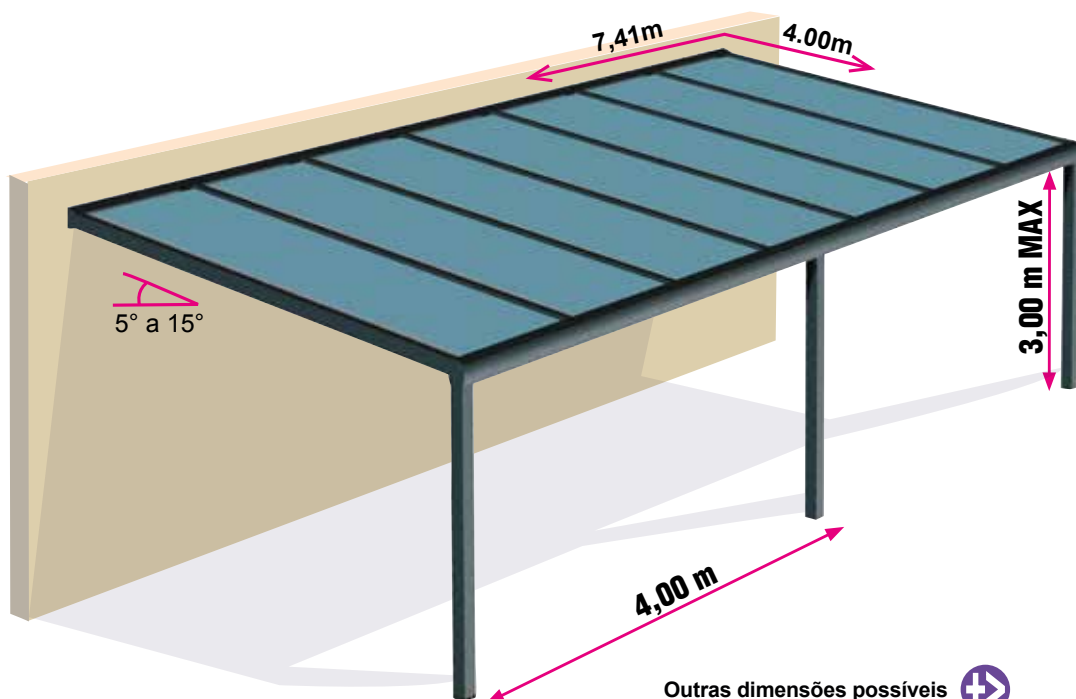

Outras dimensões possíveis ➔

Avanço ML	Largura ▶	2,52	3,74	4,96	6,19	7,41
2,00	Somente Estrutura	2 231 €	2 386 €	3 287 €	3 429 €	4 391 €
	Policarb.32 mm	2 768 €	3 194 €	4 351 €	4 795 €	5 919 €
	ISOTOIT 32mm	3 228 €	3 871 €	5 252 €	5 878 €	7 323 €
2,50	Somente Estrutura	2 666 €	2 844 €	3 859 €	4 020 €	5 215 €
	Policarb.32 mm	3 342 €	3 850 €	5 186 €	5 728 €	7 125 €
	ISOTOIT 32mm	3 915 €	4 699 €	6 317 €	7 081 €	8 882 €
3,00	Somente Estrutura	2 696 €	2 963 €	3 930 €	4 181 €	5 402 €
	Policarb.32 mm	3 505 €	4 170 €	5 527 €	6 229 €	7 690 €
	ISOTOIT 32mm	4 192 €	5 184 €	6 879 €	7 853 €	9 799 €
3,50	Somente Estrutura	2 721 €	2 999 €	4 033 €	4 288 €	5 673 €
	Policarb.32 mm	3 668 €	4 404 €	5 891 €	6 679 €	8 346 €
	ISOTOIT 32mm	4 469 €	5 591 €	7 469 €	8 572 €	10 804 €
4,00	Somente Estrutura	2 747 €	3 032 €	4 075 €	4 341 €	5 821 €
	Policarb.32 mm	3 828 €	4 641 €	6 199 €	7 071 €	8 875 €
	ISOTOIT 32mm	4 744 €	5 995 €	8 003 €	9 237 €	11 685 €
Nº Módulo		1	1	1	1	1
Nº Pés		2	2	3	3	3

Policarbonato - 32mm - 3.7Kg/m², Coeff U 1.1 W/m2K  
 Dimensão 1,20 x 4 m



ISOTOIT - 32mm - 5.5Kg/m², Coeff U 0.84 W/m2K  
 Dimensão 1,20 x 4 m



Placas (ISOTOIT) disponível em :  
 - branco & branco (2 faces) Ral 9010 e Ral 9010  
 - Antracite & branco (no interior) Ral 7024 e Ral 9010



+ Valor seleção Ral : +16%

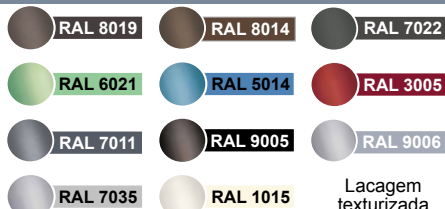

+ Valor outros Ral : +20%



## OPÇÃO LED

Kit completo iluminação LED Variação de luz no cofre frontal KITLEDFIX1C  
**952 € /módulo**  
 no. 8115 KITLEDFIXT3C **1167 € /módulo**  
 Central : AUTOMOBVERLED02  
 Telecomando : TELEVR01NC  
 Transformador : TRFOLED24V  
 Led : LED5M24VE



## OPÇÃO KIT 105

KIT105 Cofre parede de arrumação para automastismos e conexões

**108,30 €**



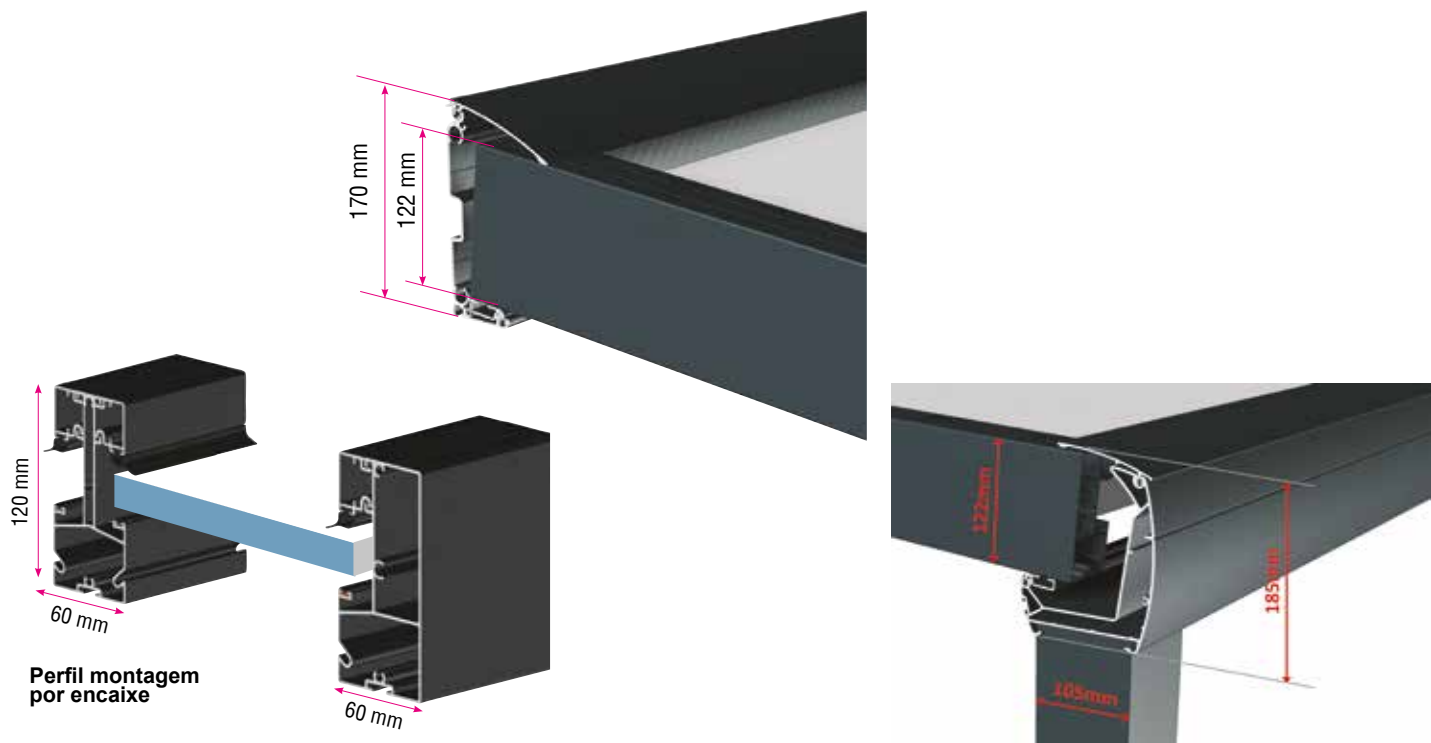

- Outras OPÇÕES**
- Aquecimento INTI HEAT e INTI HEAT BEAT
  - OPÇÕES DE FECHO (\*apenas parte frontal)
    - Screen tela Cristal\*
    - Screen tela\* C105 & C115
    - Clastra\*

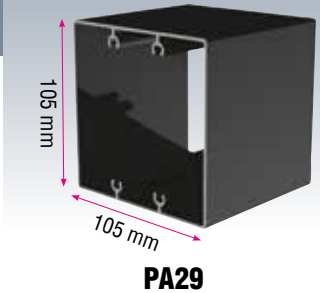

Suporte de fixação ao solo: **ST3802**

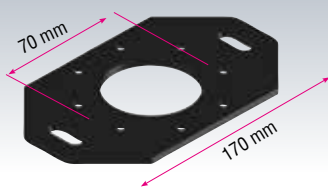

Suporte de fixação ao solo: **ST38**

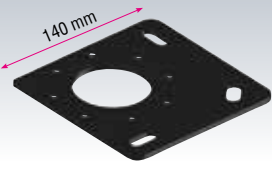

# Pérgola TOP LUCIA

## INFORMAÇÕES

Estrutura : Alumínio  
 Parafusos : Inox A2  
 Instalação : ao solo / parede  
 Altura dos postes: 3m standard  
 Qtd : 2 ou 3  
 Teto plano  
 ISOTOIT 32 mm  
 Abertura de evacuação de água já feita em cada poste.

## REDUÇÃO

- Redução transporte se recolher em fábrica :

Somente Estrutura : - 9%  
 Completo : - 15%

Ral standard



**RAL 9010**  
Branco Brilhante



**RAL 7016**  
ANTRACITE  
Lacagem texturizada

Possibilidade de Lacagem Mista: Exemplo: estrutura ANTRACITE e lâminas BRANCAS

Ver Carta Eurocode Neve a partir P.48

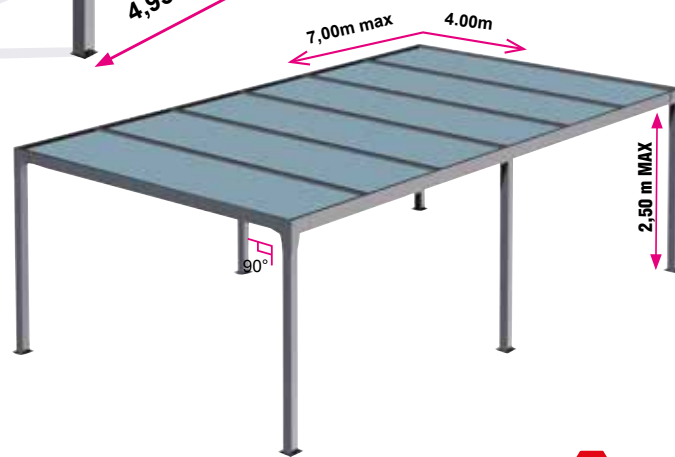
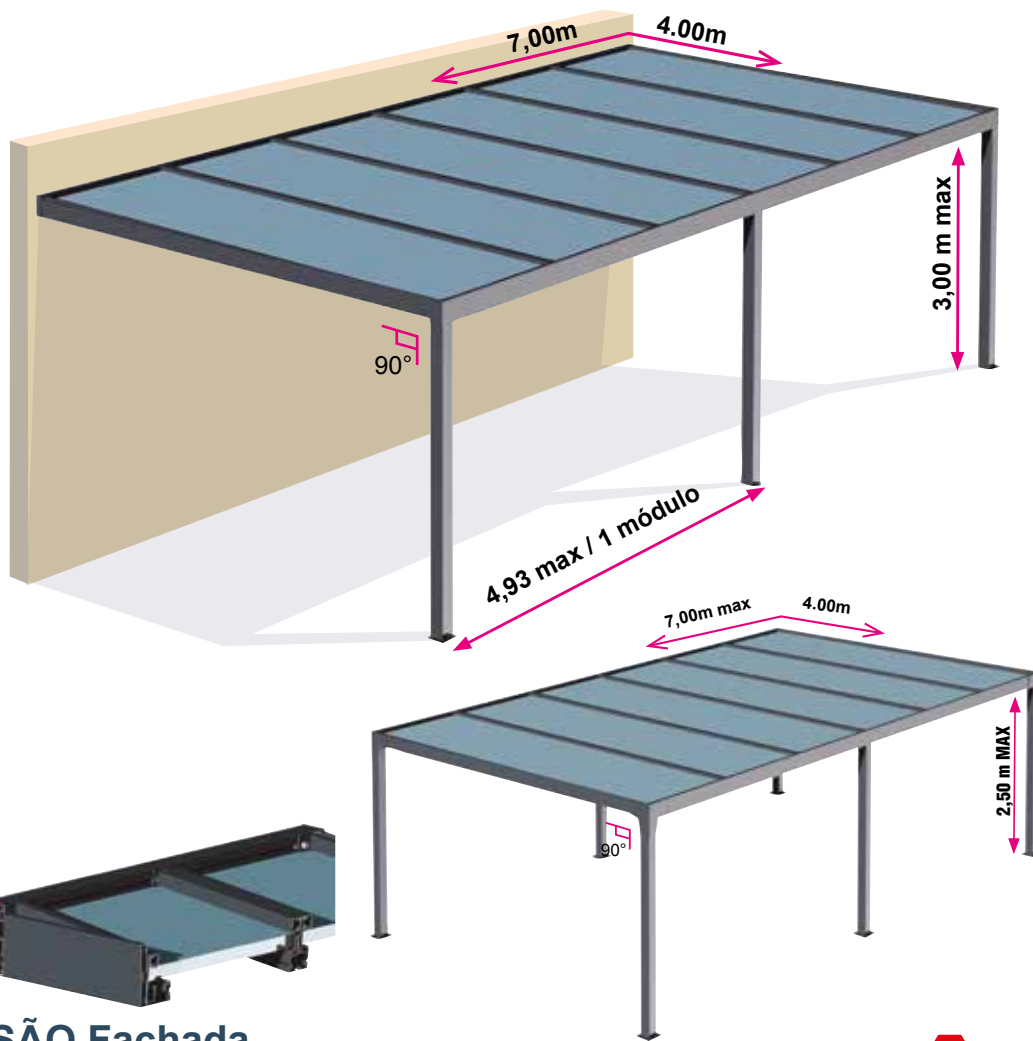

## VERSÃO Fachada

Dimensões máximas **Max**

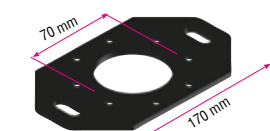

Suporte de fixação ao solo: **ST3802**

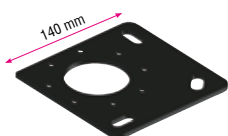

Suporte de fixação ao solo: **ST38**

Avanço ML	Largura		2,49	3,71	4,93	6,15	7,00
2,00	Somente Estrutura		2 709 €	2 991 €	3 668 €	4 142 €	4 912 €
	ISOTOIT 32mm		3 706 €	4 473 €	5 634 €	6 591 €	7 844 €
2,50	Somente Estrutura		2 830 €	3 149 €	3 859 €	4 372 €	5 274 €
	ISOTOIT 32mm		4 076 €	5 002 €	6 317 €	7 433 €	8 940 €
3,00	Somente Estrutura		2 949 €	3 310 €	4 049 €	4 603 €	5 636 €
	ISOTOIT 32mm		4 447 €	5 532 €	6 999 €	8 275 €	10 033 €
3,50	Somente Estrutura		3 068 €	3 468 €	4 239 €	4 833 €	5 997 €
	ISOTOIT 32mm		4 817 €	6 062 €	7 678 €	9 118 €	11 129 €
4,00	Somente Estrutura		3 186 €	3 629 €	4 430 €	5 064 €	6 359 €
	ISOTOIT 32mm		5 184 €	6 591 €	8 358 €	9 961 €	12 224 €
Nº Módulo			1	1	1	1	1
Nº Pés			2	2	2	3	3

+ Valor seleção Ral : +16%



+ Valor outros Ral : +20%



OPÇÃO LED

Kit completo iluminação LED Variação de luz no cofre frontal **KITLEDFIX1C 952 € /módulo** nos 3 lados **KITLEDFIX3C 1167 € /módulo**



Centrale : AUTOMOBSCOVERLED02  
 Telecomando : TELEVR01NC  
 Transformateur : TRFOLED24V  
 Led : LED5M24VE



OPÇÃO KIT 105

**KIT105** Cofre parede de arrumação para automastismos e conexões

**108,30 €**





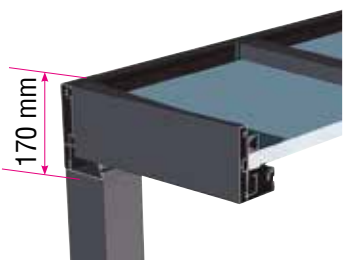

ISOTOIT - 32mm -  
5.5Kg/m<sup>2</sup>, Coeff U 0.84 W/m<sup>2</sup>K  
Dimensão 1,20 x 4 m

Placas (ISOTOIT) disponível em :  
- branco & branco (2 faces)  
Ral 9010 e Ral 9010  
- Antracite & branco (no interior)  
Ral 7024 e Ral 9010



## VERSÃO auto suportada

Dimensões máximas

Max

▼ Avanço ML	Largura ►		2,49	3,71	4,93	6,15	7,00
2,00	Somente Estrutura		4 230 €	4 487 €	5 182 €	5 806 €	6 506 €
	ISOTOIT 32mm		5 273 €	6 036 €	7 238 €	8 255 €	9 440 €
2,50	Somente Estrutura		4 351 €	4 646 €	5 372 €	6 036 €	6 790 €
	ISOTOIT 32mm		5 653 €	6 583 €	7 945 €	9 098 €	10 453 €
3,00	Somente Estrutura		4 471 €	4 806 €	5 562 €	6 267 €	7 071 €
	ISOTOIT 32mm		6 033 €	7 132 €	8 650 €	9 937 €	11 470 €
3,50	Somente Estrutura		4 590 €	4 967 €	5 752 €	6 497 €	7 354 €
	ISOTOIT 32mm		6 413 €	7 676 €	9 354 €	10 781 €	12 485 €
4,00	Somente Estrutura		4 709 €	5 125 €	5 943 €	6 728 €	7 636 €
	ISOTOIT 32mm		6 793 €	8 225 €	10 060 €	11 625 €	13 500 €
Nº Módulo			1	1	1	1	1
Nº Pés			4	4	4	6	6

### Outras OPÇÕES

- Aquecimento INTI HEAT e INTI HEAT BEAT

OPÇÕES DE FECHO (\*apenas parte frontal)

- Screen tela Cristal\*
- Screen tela\* C105 & C115
- Clastra\*

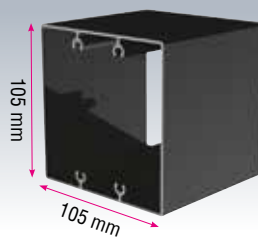

PA29

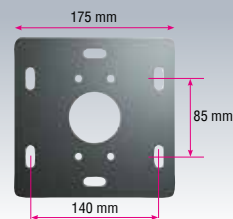

Suporte de fixação ao solo:

ST4509

# Pérgola TOP Horizon III

## INFORMAÇÕES

Estrutura : Alumínio  
 Parafusos : Inox A2  
 Instalação : ao solo / parede  
 Altura dos postes: 2.50m standard (3m maxi) - Qtd : 2  
 Teto plano  
 ISOTOIT 32 mm  
 Abertura de evacuação de água já feita em cada poste.

## REDUÇÃO

Redução transporte se recolher em fábrica :

Somente Estrutura : - 9%  
 Completo : - 15%

## + Valor

- Pés deportados +5%

Ver Carta Eurocode Neve a partir P.48

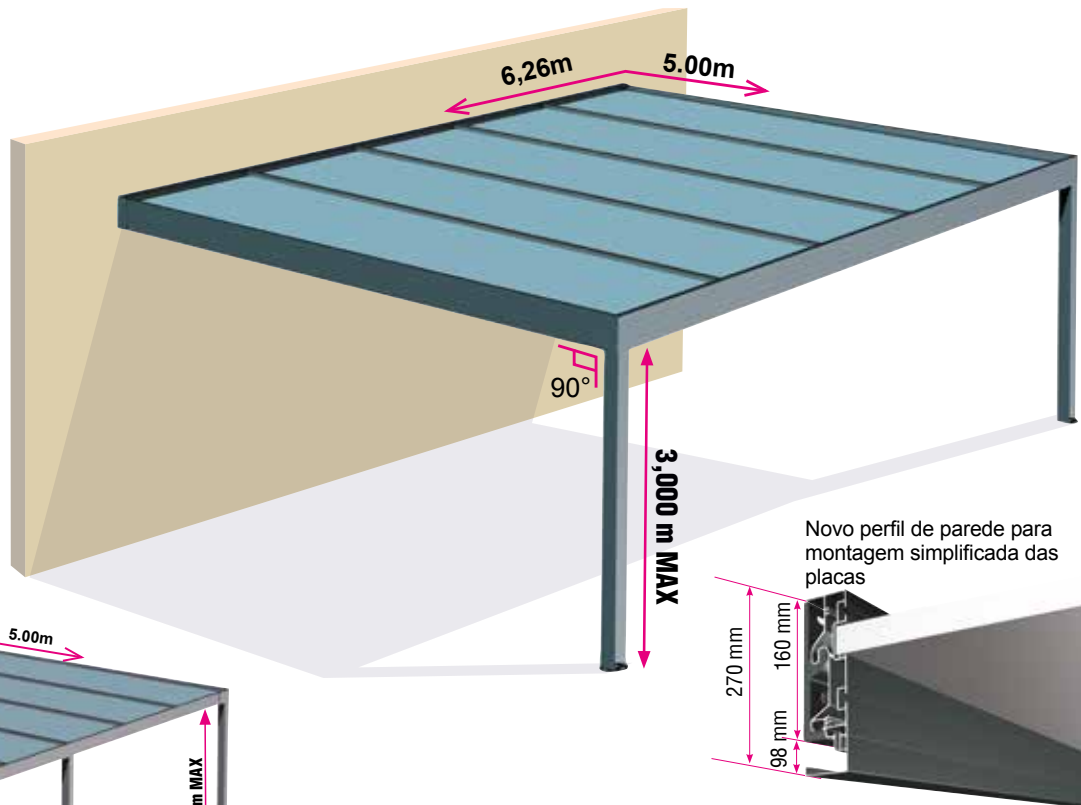

Novo perfil de parede para montagem simplificada das placas

## VERSÃO Fachada

Outras dimensões possíveis ➔

Avanço ML	Largura		2,54	3,78	5,02	6,26
2,00	Somente Estrutura		3 332 €	3 829 €	4 897 €	5 213 €
	ISOTOIT 32mm		4 375 €	5 382 €	6 955 €	7 781 €
2,50	Somente Estrutura		3 579 €	4 156 €	5 161 €	5 502 €
	ISOTOIT 32mm		4 881 €	6 094 €	7 735 €	8 712 €
3,00	Somente Estrutura		3 829 €	4 486 €	5 427 €	5 792 €
	ISOTOIT 32mm		5 389 €	6 811 €	8 514 €	9 641 €
3,50	Somente Estrutura		4 077 €	4 815 €	5 692 €	6 081 €
	ISOTOIT 32mm		5 900 €	7 524 €	9 295 €	10 572 €
4,00	Somente Estrutura		4 324 €	5 140 €	5 957 €	6 372 €
	ISOTOIT 32mm		6 409 €	8 239 €	10 073 €	11 504 €
4,50	Somente Estrutura		4 573 €	5 469 €	6 223 €	6 660 €
	ISOTOIT 32mm		6 916 €	8 956 €	10 852 €	12 433 €
5,00	Somente Estrutura		4 820 €	5 797 €	6 487 €	6 949 €
	ISOTOIT 32mm		7 423 €	9 669 €	11 632 €	13 364 €
Nº Módulo			1	1	1	1
Nº Pés			2	2	2	2

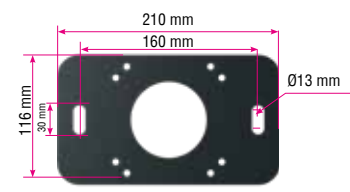

Suporte de fixação ao solo : **ST45**

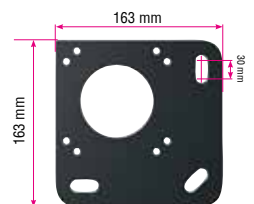

Suporte de fixação ao solo : **ST4502**

### Ral standard

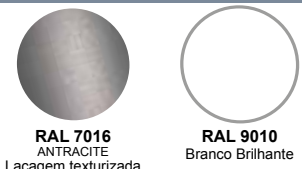

### + Valor seleção Ral : +16%

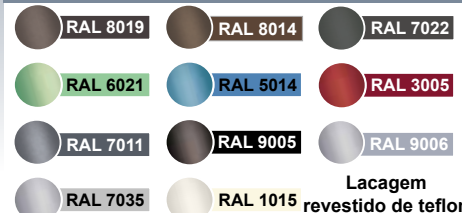

### + Valor outros Ral : +20%



### OPÇÃO LED

Kit completo iluminação LED Variação de luz no cofre frontal **KITLEDFIX1C 952 € /módulo** sur 1 lados **KITLEDFIX2C 1059 € /módulo** nos 2 lados **KITLEDFIX3C 1167 € /módulo**  
 Centrale : AUTOMOBSOEVERLEDO2  
 Telecomando : TELEVR01NC  
 Transformador : TRFOLED24V  
 Led : LED5M24VE



## VERSÃO auto suportada

Dimensões máximas **Max**



ISOTOIT - 32mm -  
5.5Kg/m<sup>2</sup>, Coeff U 0.84 W/m<sup>2</sup>K  
Dimensão 1,20 x 4 m



Placas (ISOTOIT) disponível em :  
- branco & branco (2 faces)  
Ral 9010 e Ral 9010

Novo perfil reforçado

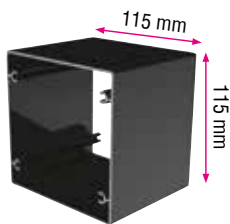

**PA34**

Avanço ML	Largura		2,54	3,78	5,02	6,26
2,00	Somente Estrutura		4 694 €	5 574 €	6 734 €	7 049 €
	ISOTOIT 32mm		5 734 €	7 124 €	8 789 €	9 615 €
2,50	Somente Estrutura		4 971 €	5 934 €	7 025 €	7 366 €
	ISOTOIT 32mm		6 274 €	7 869 €	9 600 €	10 575 €
3,00	Somente Estrutura		5 251 €	6 290 €	7 321 €	7 686 €
	ISOTOIT 32mm		6 812 €	8 617 €	10 408 €	11 535 €
3,50	Somente Estrutura		5 529 €	6 650 €	7 614 €	8 006 €
	ISOTOIT 32mm		7 350 €	9 361 €	11 216 €	12 494 €
4,00	Somente Estrutura		5 808 €	7 007 €	7 908 €	8 324 €
	ISOTOIT 32mm		7 894 €	10 107 €	12 025 €	13 456 €
4,50	Somente Estrutura		6 088 €	7 365 €	8 203 €	8 642 €
	ISOTOIT 32mm		8 432 €	10 853 €	12 834 €	14 416 €
5,00	Somente Estrutura		6 364 €	7 725 €	8 496 €	8 960 €
	ISOTOIT 32mm		8 971 €	11 599 €	13 641 €	15 376 €
Nº Módulo			1	1	1	1
Nº Pés			4	4	4	4

### Outras OPÇÕES

#### OPÇÕES DE FECHO

- Screen tela Cristal C105 & C115
- Screen tela C105 & C115
- Claustra\*

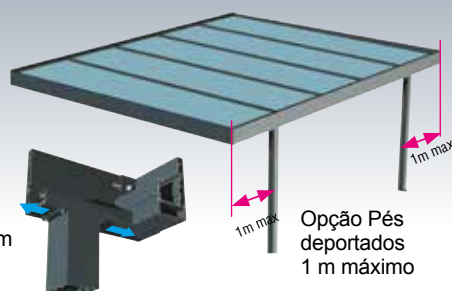

Suportes permitam o deslocamento dos postes

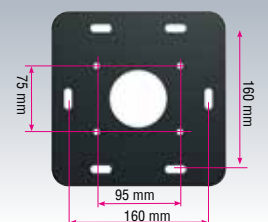

Suporte de fixação ao solo :  
**ST4510**



**Atenção!** as placas de policarbonato tendem a escurecer ou esverdear. Com condensação e humidade, a água permanece bloqueada nos alvéolos.



**INFORMAÇÕES**

Estrutura : Alumínio  
 Parafusos : Inox A2  
 Instalação : ao solo / parede  
 Altura dos postes: 2.50m standard (3m maxi) - Qtd : 2  
 Manobra : Motor com Telecomando  
 Inclinação : 5° à 10°  
 Teto de Policarbonato : Translúcido ou Opaco.  
 Teto ISOTOIT 32 mm  
 Abertura de evacuação de água já feita em cada poste.

**REDUÇÃO**

Redução transporte se recolher em fábrica :  
 Somente Estrutura : - 9%  
 Completo : - 15%

Ver Carta Eurocode Neve a partir P.48

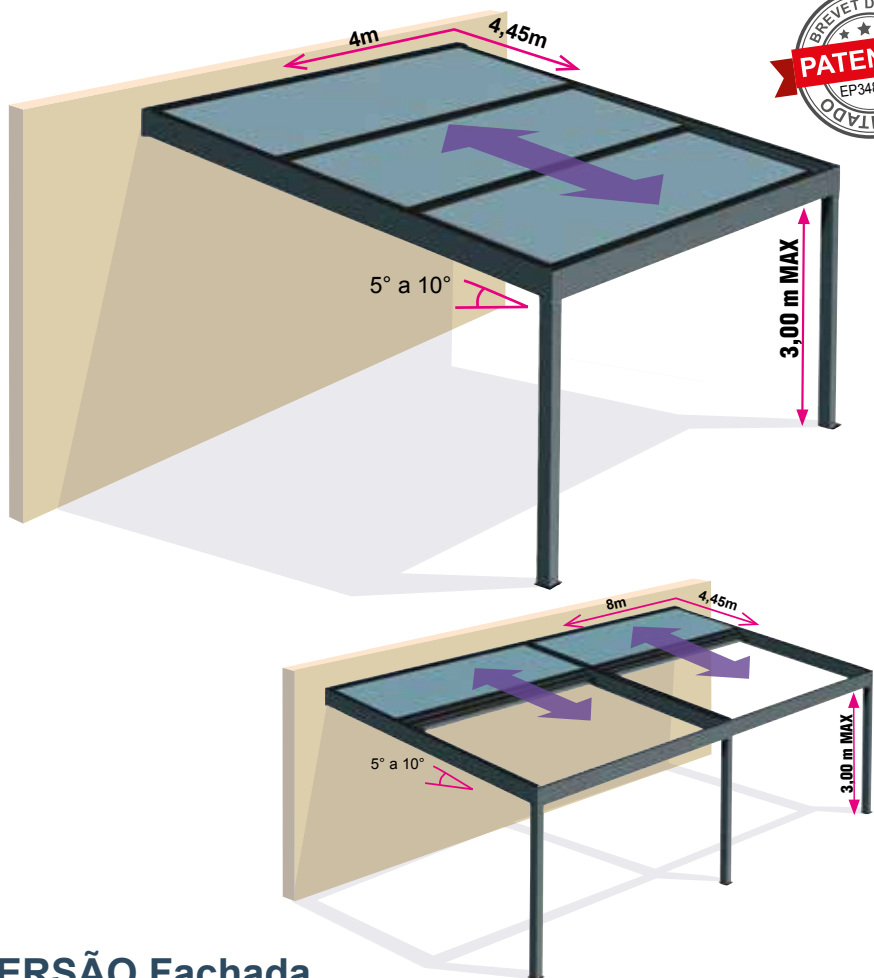

**VERSÃO Fachada**

Avanço ML	Largura		2,50	3,00	3,50	4,00	Número de Placas
3,10		Somente Estrutura	5 733 €	5 968 €	6 201 €	6 435 €	3
		Policarb.32 mm	6 655 €	7 074 €	7 490 €	7 910 €	3
		ISOTOIT 32mm	7 522 €	8 115 €	8 705 €	9 298 €	3
3,69		Somente Estrutura	6 070 €	6 302 €	6 537 €	6 772 €	3
		Policarb.32 mm	6 989 €	7 409 €	7 827 €	8 245 €	3
		ISOTOIT 32mm	7 860 €	8 451 €	9 043 €	9 632 €	3
4,15		Somente Estrutura	6 405 €	6 641 €	6 874 €	7 107 €	3
		Policarb.32 mm	-	-	-	-	-
		ISOTOIT 32mm	8 641 €	9 323 €	10 005 €	10 687 €	3
4,45		Somente Estrutura	6 741 €	6 975 €	7 209 €	7 443 €	3
		Policarb.32 mm	-	-	-	-	-
		ISOTOIT 32mm	8 979 €	9 660 €	10 342 €	11 022 €	3
Nº Módulo			1	1	1	1	
Nº Pés			2	2	2	2	

**Ral standard**

**RAL 7016**  
ANTRACITE  
Lacagem texturizada

**RAL 9010**  
Branco Brilhante

+ Valor seleção Ral : +16%

**RAL 8019**

**RAL 8014**

**RAL 7022**

**RAL 6021**

**RAL 5014**

**RAL 3005**

**RAL 7011**

**RAL 9005**

**RAL 9006**

**RAL 7035**

**RAL 1015**

Lacagem texturizada

+ Valor outros Ral : +20%

**AUTOMATISMOS**

**AUTOMOPRO4 + TELEBSOVER**  
 Central Rádio com telecomando e iluminação LED

**263 €**  
/ módulo

**OPÇÃO LED**

Iluminação LED Variável

1 lado KITLEDBSOVER1C6	<b>823 €</b> /módulo
2 lados KITLEDBSOVER2C6	<b>977 €</b> /módulo
3 lados KITLEDBSOVER3C6	<b>1133 €</b> /módulo



ISOTOIT - 32mm -  
5.5Kg/m<sup>2</sup>, Coeff U 0.84 W/m<sup>2</sup>K  
Dimension 1,20 x 4 m

Placas (ISOTOIT) disponível em :  
- branco & branco (2 faces)  
Ral 9010 e Ral 9010  
- Antracite & branco (no interior)  
Ral 7024 e Ral 9010  
até 4m máximo

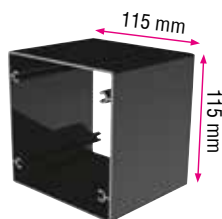

**PA34**



Outras dimensões possíveis

Avanço ML	Largura		5,00	6,00	7,00	8,00	Número de Placas
3,10		Somente Estrutura	11 466 €	11 935 €	12 403 €	12 871 €	3
		Polycarb.32 mm	13 308 €	14 145 €	14 981 €	15 818 €	3
		ISOTOIT 32mm	15 044 €	16 230 €	17 412 €	18 597 €	3
3,69		Somente Estrutura	12 139 €	12 606 €	13 074 €	13 540 €	3
		Polycarb.32 mm	13 981 €	14 816 €	15 654 €	16 487 €	3
		ISOTOIT 32mm	15 718 €	16 901 €	18 084 €	19 267 €	3
4,15		Somente Estrutura	12 811 €	13 281 €	13 747 €	14 217 €	3
		Polycarb.32 mm	-	-	-	-	
		ISOTOIT 32mm	17 283 €	18 647 €	20 009 €	21 372 €	3
4,45		Somente Estrutura	13 482 €	13 951 €	14 420 €	14 887 €	3
		Polycarb.32 mm	-	-	-	-	
		ISOTOIT 32mm	17 958 €	19 319 €	20 683 €	22 042 €	3
Nº Módulo			2	2	2	2	
Nº Pés			3	3	3	3	

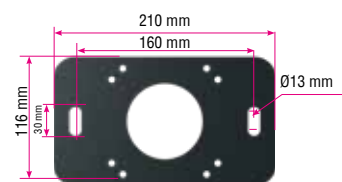

Suporte de fixação ao solo : **ST45**

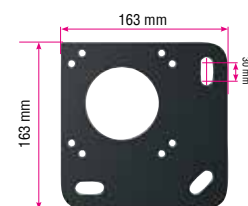

Suporte de fixação ao solo : **ST4502**

Outras OPÇÕES

OPÇÕES DE FECHO (\*apenas parte frontal)

- Screen tela Cristal\*
- Screen tela\* C105 & C115
- Clastra\*

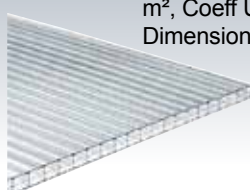

Polycarbonato - 32mm - 3.7Kg/  
m<sup>2</sup>, Coeff U 1.1 W/m<sup>2</sup>K  
Dimension 1,20 x 4 m

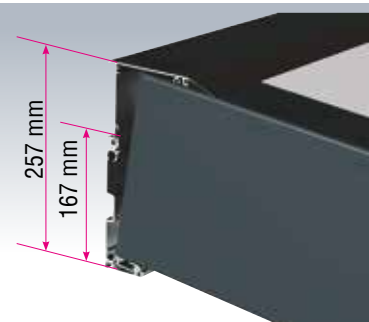

# Pérgola ELECTRA DESIGN 2

## INFORMAÇÕES

Estrutura : Alumínio  
 Parafusos : Inox A2  
 Instalação : ao solo / parede  
 Altura dos postes: 2.50m standard  
 (3m maxi) - Qtd : 2  
 Manobra : Motorizado com telecomando  
 Abertura de evacuação de água já  
 feita em cada poste.

## REDUÇÃO

- Redução transporte se levamento  
 em fábrica :  
**Somente Estrutura :** - 9%  
**Completo :** - 15%

Ver Carta Eurocode Neve  
 a partir P.48

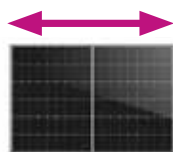
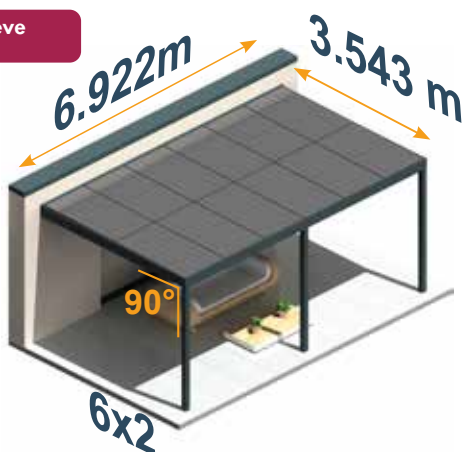

## PAINÉIS EM POSIÇÃO PAISAGEM

Cotação com dimensões dos painéis -  
 1.722 x 1.134 ml- 400 W



## Fachada

		Dimensão MÁXIMA	
		Largura ML >	3,493
Avanço 3.511	<b>Estrutura</b>		4 420 €
	<b>Completo</b>		10 427 €
	Opção de leito de cabos		484 €
	Nº de painéis		6
		Calepinagem	2 x 3
		Potência em Watts	2 400 W
4.655	<b>Estrutura</b>		5 147 €
	<b>Completo</b>		12 371 €
	Opção de leito de cabos		542 €
	Nº de painéis		8
		Calepinagem	2 x 4
		Potência em Watts	3 200 W
5.799	<b>Estrutura</b>		5 636 €
	<b>Completo</b>		15 870 €
	Opção de leito de cabos		825 €
	Nº de painéis		10
		Calepinagem	2 x 5
		Potência em Watts	4 000 W
			2 Pés

Dimensão MÁXIMA

TARIFA SEM IVA

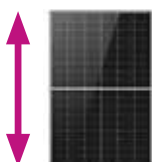

## PAINÉIS EM POSIÇÃO RETRATO

Cotação com dimensões dos painéis  
 - 1.722 x 1.134 ml - 400 W

## Dimensão MÁXIMA

Fachada		Largura ML >	3,490	4,634	5,778	6,922
Avanço 3,543	<b>Estrutura</b>		4 291 €	4 680 €	6 412 €	7 000 €
	<b>Completo</b>		10 407 €	12 420 €	16 864 €	19 093 €
	Opção de leito de cabos		477 €	505 €	809 €	837 €
	Nº de painéis		6	8	10	12
Dimensão MÁXIMA	Calepinagem		3 x 2	4 x 2	5 x 2	6 x 2
	Potência em Watts		2 400 W	3 200 W	4 000 W	4 800 W
			2 Pés		3 Pés	

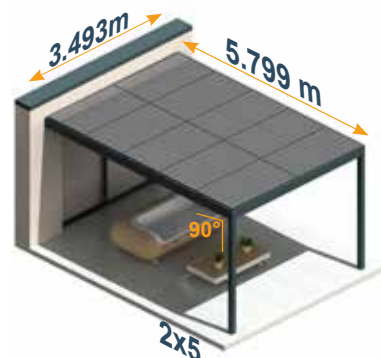

TARIFA SEM IVA

## Ral Padrão.



**RAL 7016**  
 ANTRACITE  
 Lacagem texturizada

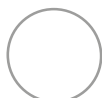

**RAL 9010**  
 Branco Brillhante

## Outros OPÇÕES

- COFRE AC 4 ou 6kw
- Estrutura
- Painéis PV
- Micro ondulador
- Connector

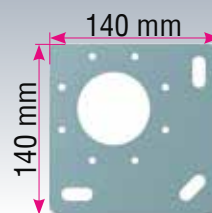

ST38





Cotação com dimensões dos painéis -  
1.722 x 1.134 ml - 400 W

### Auto suportada

		Dimensão MÁXIMA			
		Largura ML >			
		3,494	4,638	5,782	6,926
Avanço 3,505	Estrutura	5 444 €	6 363 €	7 082 €	8 298 €
	Completo	11 495 €	14 056 €	17 380 €	20 254 €
Opção de leito de cabos		511 €	799 €	862 €	932 €
Nº de painéis		6	8	10	12
Calepinagem		3 x 2	4 x 2	5 x 2	6 x 2
Potência em Watts		2 400 W	3 200 W	4 000 W	4 800 W
		4 Pés		6 Pés	

Dimensão MÁXIMA

TARIFA SEM IVA

Fixação Microinversor

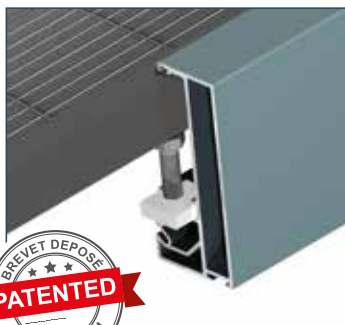

Mais da linha solar em  
[www.mitjavila.com](http://www.mitjavila.com) ou no catálogo solar.



Solaire  
Completo



Solaire  
Estrutura Completo

NEW NEW NEW NEW NEW NEW NEW NEW

# Pérgola HORIZON 3

## INFORMAÇÕES

Estrutura : Alumínio  
 Parafusos : Inox A2  
 Instalação : ao solo / parede  
 Qtd Pés : 2 - 3  
 Inclinação : 5° à 15°  
 Abertura de evacuação de água já feita em cada poste.

## REDUÇÃO

- Redução transporte se levamento em fábrica :

Somente Estrutura : - 9%

Completo : - 15%

Ver Carta Eurocode Neve a partir P.48

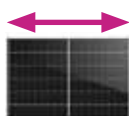
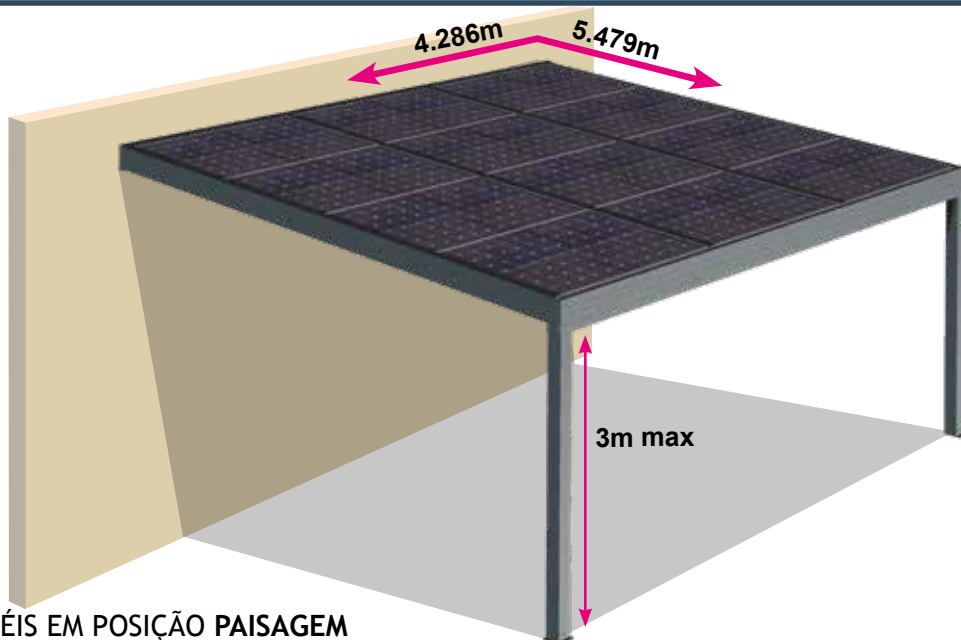

PAINÉIS EM POSIÇÃO PAISAGEM

Cotação com dimensões dos painéis - 1.722 x 1.134 ml - 400 W

		Dimensão MÁXIMA			
		Largura ML >	3,613	5,380	7,147
Avanço	<b>Estrutura</b>		6 159 €	8 796 €	10 401 €
	<b>Completo</b>		13 378 €	20 651 €	25 972 €
4,668	Opção de leito de cabos		504 €	754 €	1 004 €
	Nº de painéis		8	12	16
	Calepinagem		2 x 4	3 x 4	4 x 4
	Potência em Watts		3 200 W	4 800 W	6 400 W
5,798	<b>Estrutura</b>		6 612 €	9 435 €	
	<b>Completo</b>		16 726 €	24 442 €	
	Opção de leito de cabos		504 €	754 €	
	Nº de painéis		10	15	
	Calepinagem		2 x 5	3 x 5	
	Potência em Watts		4 000 W	6 000 W	
			2 Pés	3 Pés	

TARIFA SEM IVA

Mais da linha solar em [www.mitjavila.com](http://www.mitjavila.com) ou no catálogo solar.



**Solaire Complet**



**Solaire Estrutura Complet**

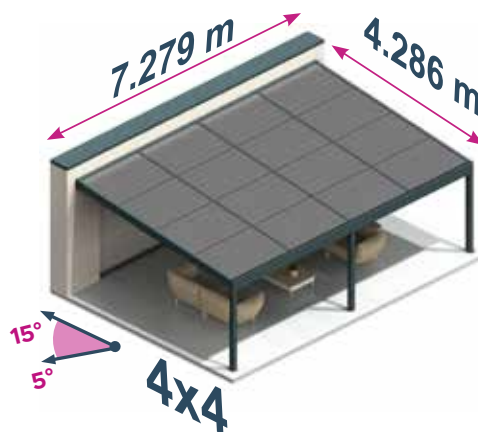

NEW NEW NEW NEW NEW NEW NEW NEW

## RAL standard

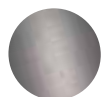

**RAL 7016**  
ANTRACITE  
Lacagem texturizada

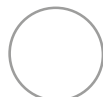

**RAL 9010**  
Branco Brilhante

## Outras OPÇÕES

- COFRE AC 4 ou 6kw
- Estrutura
- Painéis PV
- Micro ondulador
- Connector

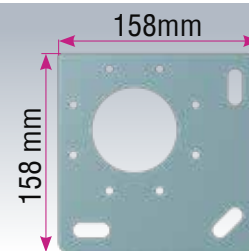

ST45 02

# Pérgola HORIZON 3 AUTO SUPORTADA



## ←→ PAINÉIS EM POSIÇÃO PAISAGEM

Cotação com dimensões dos painéis - 1.722 x 1.134 ml - 400 W

		Dimensão MÁXIMA		
		Largura ML >	3,617	5,384
Avanço 3.515	<b>Estrutura</b>	7 513 €	9 822 €	
	<b>Completo</b>	13 602 €	20 443 €	
	Opção de leito de cabose	254 €	389 €	
	Nº de painéis	6	9	
	Calepinagem	2 x 3	3 x 3	
	Potência em Watts	2 400 W	3 600 W	
4.631	<b>Estrutura</b>	8 410 €	11 211 €	
	<b>Completo</b>	15 629 €	24 617 €	
	Opção de leito de cabos	504 €	754 €	
	Nº de painéis	8	12	
	Calepinagem	2 x 4	3 x 4	
	Potência em Watts	3 200 W	4 800 W	
		4 Pés		

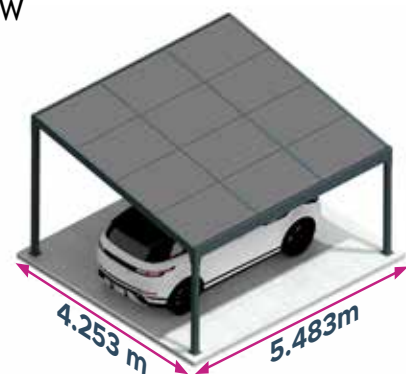

Dimensão MÁXIMA

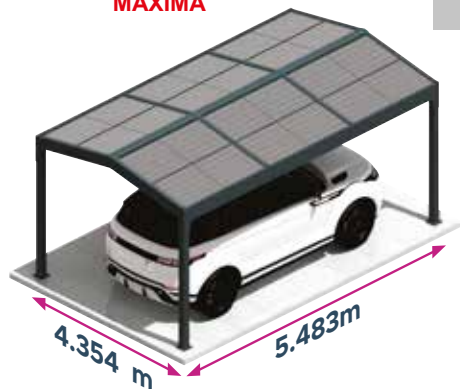

## ←→ PAINÉIS EM POSIÇÃO PAISAGEM

Cotação com dimensões dos painéis - 1.722 x 1.134 ml - 400 W

		Dimensão MÁXIMA		
		Largura ML >	3,617	5,384
Avanço 4,732	<b>Estrutura</b>	8 442 €	11 740 €	
	<b>Completo</b>	16 580 €	24 341 €	
	Opção de leito de cabose	504 €	754 €	
	Nº de painéis	8	12	
	Calepinagem	2 x 4	3 x 4	
	Potência em Watts	3 200 W	4 800 W	
		4 Pés		

Dimensão MÁXIMA

TARIFA SEM IVA

### RAL standard



**RAL 7016**  
ANTRACITE  
Lacagem texturizada

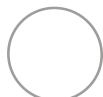

**RAL 9010**  
Branco Brilhante

### Outras OPÇÕES

- COFRE AC 4 ou 6kw
- Estrutura
- Painéis PV
- Micro ondulador
- Connector

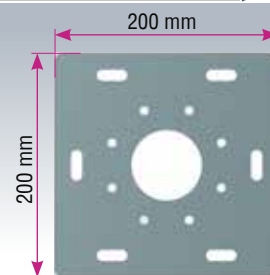

ST45 10



# CARGA NEVE PORTUGAL EUROCODE 1 PÉRGOLA FIXA

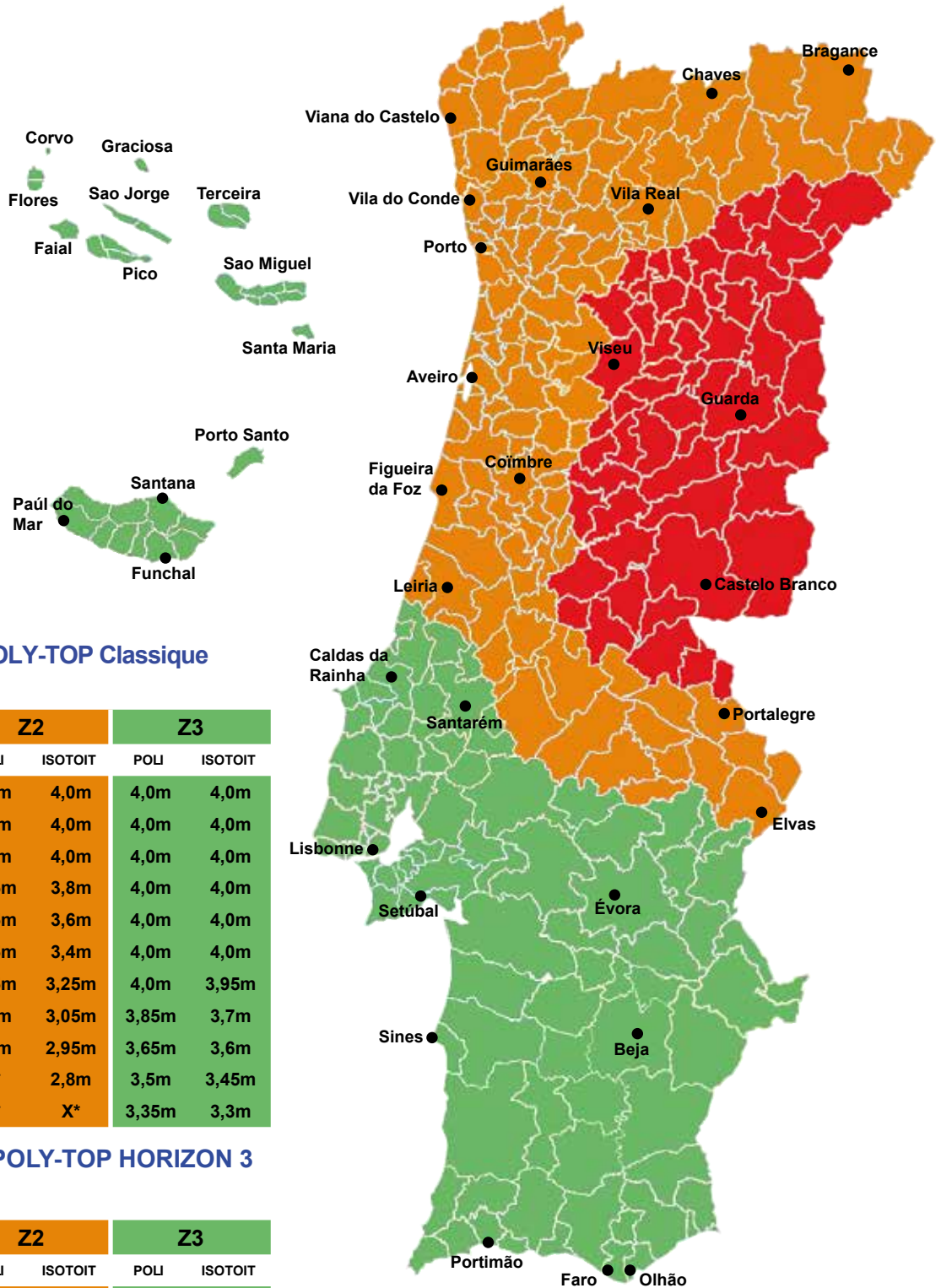

## Avanço máximo pérgola POLY-TOP Classique segunda as ZONAS :

Altitude	Z1		Z2		Z3	
	POLI	ISOTOIT	POLI	ISOTOIT	POLI	ISOTOIT
< 300	4,0m	4,0m	4,0m	4,0m	4,0m	4,0m
400	3,85m	3,8m	4,0m	4,0m	4,0m	4,0m
500	3,65m	3,55m	4,0m	4,0m	4,0m	4,0m
600	3,4m	3,35m	3,85m	3,8m	4,0m	4,0m
700	3,2m	3,2m	3,65m	3,6m	4,0m	4,0m
800	3,05m	3,0m	3,45m	3,4m	4,0m	4,0m
900	X*	2,85m	3,25m	3,25m	4,0m	3,95m
1 000	X*	X*	3,1m	3,05m	3,85m	3,7m
1 100	X*	X*	2,9m	2,95m	3,65m	3,6m
1 200	X*	X*	X*	2,8m	3,5m	3,45m
1 300	X*	X*	X*	X*	3,35m	3,3m

## Avanço máximo pérgola POLY-TOP HORIZON 3 segunda as ZONAS :

Altitude	Z1		Z2		Z3	
	POLI	ISOTOIT	POLI	ISOTOIT	POLI	ISOTOIT
< 300	5,0m	5,0m	5,0m	5,0m	5,0m	5,0m
400	5,0m	4,9m	5,0m	5,0m	5,0m	5,0m
500	4,75m	4,65m	5,0m	5,0m	5,0m	5,0m
600	4,45m	4,4m	5,0m	4,95m	5,0m	5,0m
700	4,2m	4,15m	4,75m	4,7m	5,0m	5,0m
800	4,0m	3,95m	4,5m	4,45m	5,0m	5,0m
900	X*	3,75m	4,25m	4,2m	5,0m	5,0m
1 000	X*	X*	4,05m	4,0m	5,0m	4,9m
1 100	X*	X*	3,85m	3,85m	4,75m	4,7m
1 200	X*	X*	X*	3,65m	4,45m	4,5m
1 300	X*	X*	X*	X*	4,4m	4,35m

\* X: limite de quebra da placa de Policarbonato ou ISOTOIT.

# OPÇÕES DE FECHO para Pérgola

## Cortinas de vidro

Painéis de vidro deslizantes com rodas



Dimensões max 4,6m com 4 painéis :  
2,50 m H. x 4,50 m L (painéis 1,15m L)

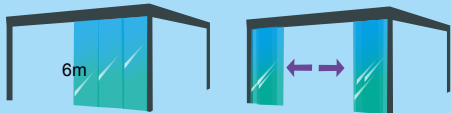

Dimensões max 6m com 6 painéis  
abertura em 2 partes :  
2,50 m H. x 6,00 m L (painéis 1m L)



## Claustra pour Pérgola



Dimensões max :  
3,03 m H.  
2,00 m L.



## Screen Tela Cristal Cofre 105 & 115



SCREEN 105 & 115  
Dimensões max 105 : 3,00 m H.  
4,50 m L.

Dimensões max 115 : 3,00 m H.  
5,00 m L.

Telas :  
- Telya Micro-Perforada  
- Cristal





# Cortina de vidro



Dimensões máximas **Max**

## Ral standard



**RAL 7016**  
ANTRACITE  
Laquage téfonné



**RAL 9010**  
Branco Brilhante



Altura ML	Largura		3,50	4,65	6,00
2.50 <b>Max</b>		Somente Estrutura	1 589 €	1 950 €	2 614 €
		Completo*	4 847 €	6 322 €	8 351 €
Nº de Painéis			3	4	6

Vidro Securit ep10mm

## \*Completo

Somente a pedido, entrega feita por fornecedor de vidro.

Vidro e estrutura em 2 entregas diferentes

Disponível de acordo com o endereço de entrega



Guia de 4 vias para montagem de 4 painéis até 4,6m ou painel 2x3 até 6m  
Guia Largura 105mm (padrão H2 - treliça...)

Para vidro temperado de 10 mm (máximo de 1,2 m x 2,5 m)  
Ajuste rodas 5mm de altura

Braçadeira de painel inferior de 2 peças para montagem com parafuso.  
Entrega vidro e guia desmontado para facilitar o transporte.

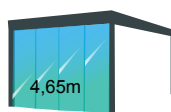

Dimensões max 4,6m com 4 painéis :  
2,50 m H. x 4,50 m L (painéis 1,15m L)

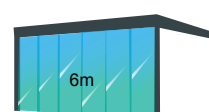

Dimensões max 6m com 6 painéis abertura em 2 partes :  
2,50 m H. x 6,00 m L (painéis 1m L).



## Perfil superior

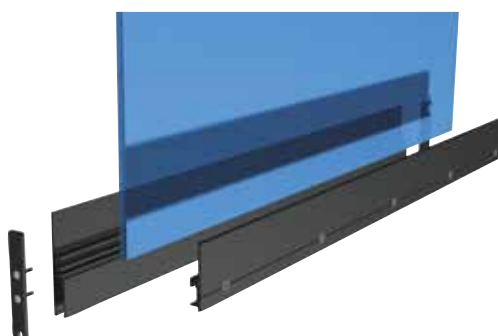
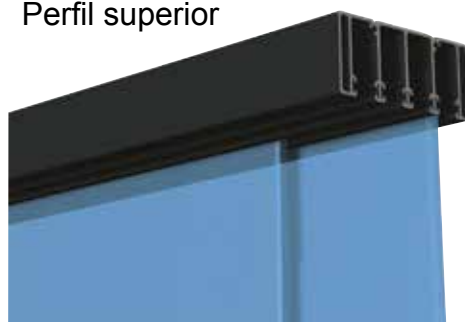

Perfil inferior, base deslizante



Perfil Suporte de vidro



# Claustra para Pérgola

## INFORMAÇÕES

Estrutura : Alumínio  
 Lâminas : Alu extrudido lacado  
 Parafusos : Inox A2  
 Manobra : Pega  
 Instalação : Pérgola HORIZON II, III, IV e V  
 na parede ou outras pérgolas  
 Somente em fachada.  
 Altura das guias : 3.03 m  
 Qtd 2 / módulo  
 Largura máxima por módulo 2m

## REDUÇÃO

Redução transporte se  
 recolher em fábrica -6%

### Ral standard

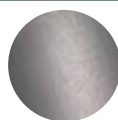

**RAL 7016**  
 ANTRACITE  
 Lacagem texturizada

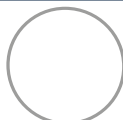

**RAL 9010**  
 Branco Brilhante

Possibilidade de Lacagem Mista:  
 Exemplo: estrutura ANTRACITE e lâminas  
 BRANCAS

### + Valor Ral sélection : +16%

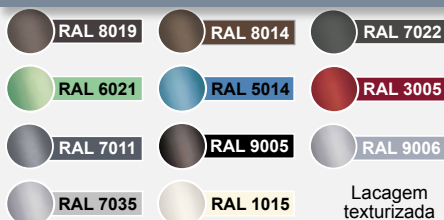

### + Valor outros Ral : +20%

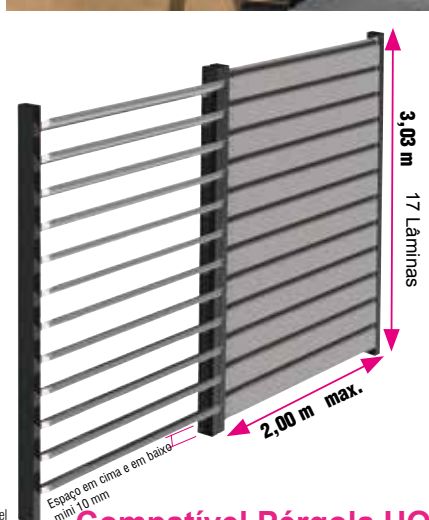

Modulável

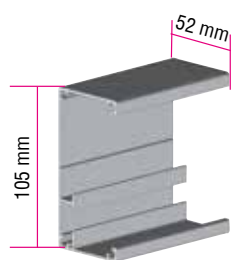

**PA33**



## Compatível Pérgola HORIZON I , II , III , IV e V

▼ Altura ml	▶ Largura ▶	1,00	1,25	1,50	1,75	2,00	Número de lâminas
1,45		1 168 €	1 249 €	1 326 €	1 407 €	1 486 €	8
1,63		1 278 €	1 368 €	1 456 €	1 546 €	1 635 €	9
1,80		1 420 €	1 520 €	1 617 €	1 717 €	1 815 €	10
1,98		1 545 €	1 654 €	1 761 €	1 871 €	1 980 €	11
2,15		1 639 €	1 758 €	1 878 €	1 995 €	2 115 €	12
2,33		1 732 €	1 862 €	1 991 €	2 119 €	2 248 €	13
2,50		1 824 €	1 964 €	2 101 €	2 243 €	2 379 €	14
2,68		2 076 €	2 224 €	2 372 €	2 520 €	2 668 €	15
2,85		2 265 €	2 423 €	2 583 €	2 742 €	2 898 €	16
3,03		2 359 €	2 528 €	2 697 €	2 863 €	3 032 €	17

### Pés 105 a 140.\*

\*Compatível fabricação guia sob medida, espaço em baixo de 10mm a 160mm segundo número de lâminas.

# Screen 105

## INFORMAÇÕES

Estrutura : Alumínio  
 Parafusos : Inox A2  
 Instalação : ao solo / parede  
 Altura dos postes: 3m standard - Qtd : 2  
 Manobra : Motor com Telecomando

Ver Carta Eurocode Neve a partir P.48

## Ral standard



**RAL 7016**  
ANTRACITE  
Lacagem texturizada



**RAL 9010**  
Branco Brilhante

## ACABAMENTO

Seleção de cor areia texturizada:  
 +18% somente estrutura lacada Branco Ral 9010  
 +16% Estrutura + acada Branco Ral 9010



Lacagem texturizada

+ Valor outros Ral : +20%

3,00m

4,50m

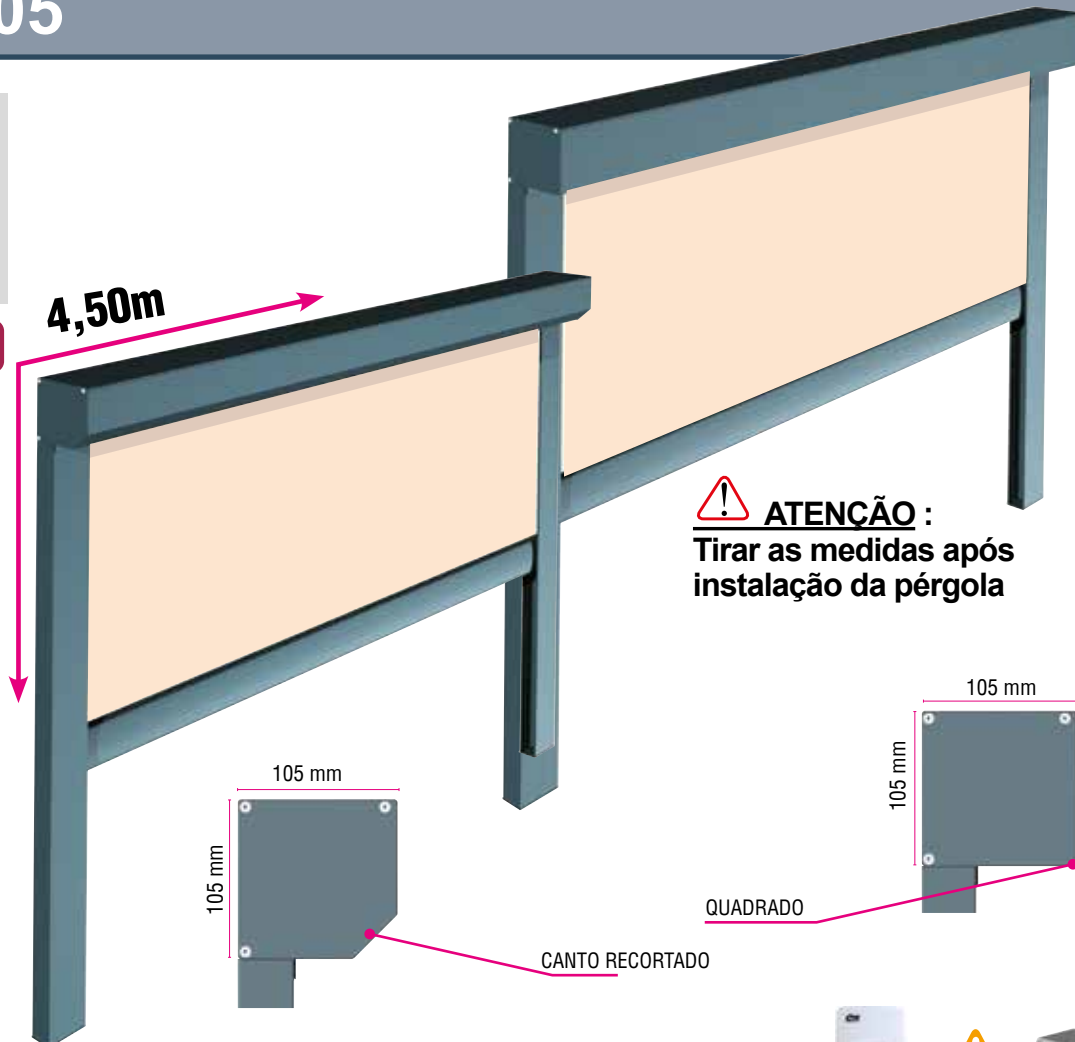

TELEVR01NC + TME20CN

Manobra por máquina: Indisponível

## Somente Estrutura



Todo Motorizado TME20CN + Telecomando TELEVR01NC

Altura ml	Largura	2,00	2,25	2,50	2,75	3,00	3,25	3,50	3,75	4,00	4,25	4,50
2,00		916 €	947 €	984 €	1 017 €	1 057 €	1 089 €	1 125 €	1 159 €	1 195 €	1 232 €	1 266 €
2,25		929 €	964 €	998 €	1 032 €	1 070 €	1 105 €	1 140 €	1 174 €	1 210 €	1 245 €	1 282 €
2,50		944 €	978 €	1 014 €	1 045 €	1 086 €	1 119 €	1 155 €	1 188 €	1 223 €	1 260 €	1 297 €
2,75		957 €	994 €	1 028 €	1 062 €	1 103 €	1 135 €	1 168 €	1 201 €	1 237 €	1 275 €	1 309 €
3,00		972 €	1 010 €	1 044 €	1 077 €	1 118 €	1 151 €	1 183 €	1 215 €	1 253 €	1 287 €	1 324 €

## Tela CRISTAL

Altura ml	Largura	2,00	2,25	2,50	2,75	3,00	3,25	3,50	3,75	4,00	4,25	4,50
2,00		1 304 €	1 375 €	1 453 €	1 526 €	1 607 €	1 679 €	1 756 €	1 831 €	1 908 €	1 984 €	2 059 €
2,25		1 362 €	1 442 €	1 522 €	1 601 €	1 685 €	1 764 €	1 845 €	1 924 €	2 004 €	2 085 €	2 167 €
2,50		1 422 €	1 506 €	1 592 €	1 673 €	1 764 €	1 847 €	1 932 €	2 015 €	2 100 €	2 187 €	2 274 €
2,75		1 480 €	1 572 €	1 661 €	1 749 €	1 845 €	1 932 €	2 020 €	2 107 €	2 198 €	2 291 €	2 380 €
3,00		1 540 €	1 638 €	1 731 €	1 824 €	1 925 €	2 016 €	2 107 €	2 199 €	2 296 €	2 390 €	2 486 €



Altura ml	Largura	2,00	2,25	2,50	2,75	3,00	3,25	3,50	3,75	4,00	4,25	4,50
2,00		1 007 €	1 049 €	1 098 €	1 142 €	1 194 €	1 237 €	1 285 €	1 330 €	1 378 €	1 426 €	1 472 €
2,25		1 030 €	1 077 €	1 125 €	1 171 €	1 222 €	1 269 €	1 317 €	1 363 €	1 411 €	1 460 €	1 509 €
2,50		1 054 €	1 102 €	1 152 €	1 197 €	1 251 €	1 299 €	1 348 €	1 395 €	1 444 €	1 494 €	1 545 €
2,75		1 077 €	1 129 €	1 178 €	1 227 €	1 283 €	1 330 €	1 378 €	1 426 €	1 477 €	1 530 €	1 579 €
3,00		1 101 €	1 156 €	1 205 €	1 255 €	1 313 €	1 361 €	1 409 €	1 458 €	1 512 €	1 563 €	1 615 €

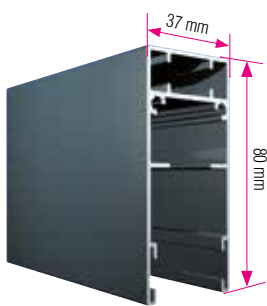

GC37x80

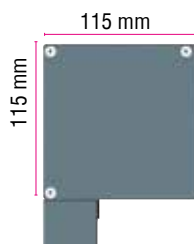

**ATENÇÃO :**  
Tirar as medidas após instalação da pérgola

Somente Estrutura



Toldo Motorizado TME20CN + Telecomando TELEVR01NC

▼ Altura ml	Largura ►	2,00	2,25	2,50	2,75	3,00	3,25	3,50	3,75	4,00	4,25	4,50	4,75	5,00
2,00		972 €	1 010 €	1 051 €	1 091 €	1 137 €	1 175 €	1 217 €	1 257 €	1 298 €	1 340 €	1 379 €	1 418 €	1 459 €
2,25		986 €	1 025 €	1 066 €	1 107 €	1 153 €	1 191 €	1 234 €	1 274 €	1 316 €	1 355 €	1 395 €	1 436 €	1 476 €
2,50		1 001 €	1 042 €	1 084 €	1 121 €	1 167 €	1 207 €	1 248 €	1 288 €	1 329 €	1 370 €	1 410 €	1 452 €	1 489 €
2,75		1 019 €	1 058 €	1 101 €	1 138 €	1 183 €	1 223 €	1 263 €	1 305 €	1 345 €	1 386 €	1 426 €	1 466 €	1 503 €
3,00		1 035 €	1 074 €	1 118 €	1 153 €	1 198 €	1 240 €	1 279 €	1 322 €	1 361 €	1 401 €	1 440 €	1 481 €	1 518 €

Tela CRISTAL

▼ Altura ml	Largura ►	2,00	2,25	2,50	2,75	3,00	3,25	3,50	3,75	4,00	4,25	4,50	4,75	5,00
2,00		1 359 €	1 438 €	1 521 €	1 600 €	1 687 €	1 765 €	1 848 €	1 929 €	2 010 €	2 093 €	2 172 €	2 252 €	2 334 €
2,25		1 419 €	1 503 €	1 589 €	1 676 €	1 767 €	1 851 €	1 938 €	2 024 €	2 111 €	2 195 €	2 280 €	2 367 €	2 453 €
2,50		1 479 €	1 570 €	1 662 €	1 749 €	1 845 €	1 934 €	2 026 €	2 116 €	2 206 €	2 297 €	2 388 €	2 480 €	2 567 €
2,75		1 542 €	1 636 €	1 734 €	1 825 €	1 925 €	2 020 €	2 115 €	2 211 €	2 306 €	2 402 €	2 496 €	2 590 €	2 682 €
3,00		1 603 €	1 702 €	1 806 €	1 900 €	2 004 €	2 105 €	2 203 €	2 306 €	2 405 €	2 504 €	2 603 €	2 702 €	2 798 €

Micro-Perforada

▼ Altura ml	Largura ►	2,00	2,25	2,50	2,75	3,00	3,25	3,50	3,75	4,00	4,25	4,50	4,75	5,00
2,00		1 063 €	1 113 €	1 165 €	1 216 €	1 274 €	1 324 €	1 377 €	1 428 €	1 481 €	1 534 €	1 584 €	1 635 €	1 688 €
2,25		1 087 €	1 139 €	1 192 €	1 246 €	1 304 €	1 355 €	1 410 €	1 463 €	1 518 €	1 569 €	1 622 €	1 676 €	1 729 €
2,50		1 112 €	1 166 €	1 222 €	1 273 €	1 333 €	1 386 €	1 441 €	1 495 €	1 550 €	1 605 €	1 659 €	1 714 €	1 765 €
2,75		1 139 €	1 193 €	1 251 €	1 303 €	1 363 €	1 418 €	1 473 €	1 530 €	1 585 €	1 641 €	1 696 €	1 751 €	1 803 €
3,00		1 164 €	1 220 €	1 280 €	1 331 €	1 392 €	1 451 €	1 505 €	1 565 €	1 620 €	1 676 €	1 731 €	1 789 €	1 841 €





## kit LED ponte 1c

h4 - h5 - lucia - Tela classique - Polytop

### Fita LED 5m - 24 Volts

LED Pérgola

H2 - H3 - H4 - H5 - LUCIA - Tela Classique - PolyTop

#### N°3 KIT iluminação LED - 1 Lado

**KIT COMPLETO** Preço unitário : 777 €

Kit completo iluminação LED no cofre frontal para pérgola de lâminas compatível : 1x Fita 5ml LED 24V Revestido

1x Transformador 24V - 150W

1x AUTOMATISMO - AUTOMOBSOEVERLED02

**KITLEDBSOVER1C**



#### N°4 KIT iluminação LED - 2 Lados

**KIT COMPLETO** Preço unitário : 884 €

Kit completo iluminação LED 2 lados da pérgola de lâminas compatível : 2x Fita 5ml LED 24V Revestido

1x Transformador 24V - 150W

1x AUTOMATISMO - AUTOMOBSOEVERLED02

**KITLEDBSOVER2C**



#### N°5 KIT iluminação LED - 3 Lados

**KIT COMPLETO** Preço unitário : 992 €

Kit completo iluminação LED 3 lados para pérgola de lâminas compatível : 3x Fitas 5ml LED 24V Revestido

1x Transformador 24V - 150W

1x AUTOMATISMO - AUTOMOBSOEVERLED02

**KITLEDBSOVER3C**



#### N°5 KIT iluminação LED - 3 Lados XL

**KIT COMPLETO** Preço unitário : 1 769 €

Kit completo iluminação LED 3 lados para pérgola de lâminas compatível

4x Fitas 5ml LED 24V Revestido

2x Transformadores 24V - 150W

2x AUTOMATISMOS - AUTOMOBSOEVERLED02

**KITLEDBSOVER3CXL**

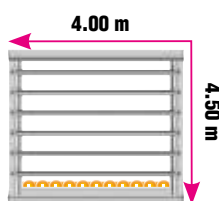

**KITLEDBSOVER1C**

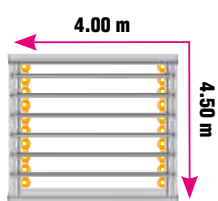

**KITLEDBSOVER2C**

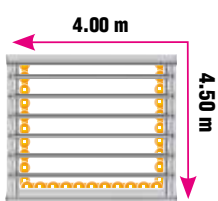

**KITLEDBSOVER3C**

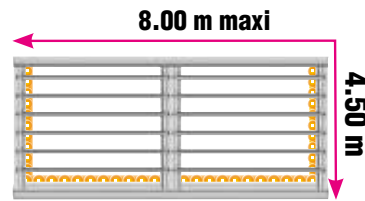

**KITLEDBSOVER3CXL**

### Fita LED 6m

#### N°3 KIT iluminação LED - 1 Lado

**KIT COMPLETO** Preço unitário : 823 €

Kit completo iluminação LED no cofre frontal para pérgola de lâminas compatível : 1x Fita 6ml LED 24V Revestido

1x Transformador 24V - 150W

1x AUTOMATISMO - AUTOMOBSOEVERLED02

**KITLEDBSOVER1C**



#### N°4 KIT iluminação LED - 2 Lados

**KIT COMPLETO** Preço unitário : 977 €

Kit completo iluminação LED 2 lados da pérgola de lâminas compatível : 2x Fita 6ml LED 24V Revestido

1x Transformador 24V - 150W

1x AUTOMATISMO - AUTOMOBSOEVERLED02

**KITLEDBSOVER2C**



#### N°5 KIT iluminação LED - 3 Lados

**KIT COMPLETO** Preço unitário : 1133 €

Kit completo iluminação LED 3 lados para pérgola de lâminas compatível : 3x Fita 6ml LED 24V Revestido

1x Transformador 24V - 150W

1x AUTOMATISMO - AUTOMOBSOEVERLED02

**KITLEDBSOVER3C**



#### N°5 KIT iluminação LED - 3 Lados XL

**KIT COMPLETO** Preço unitário : 1958 €

Kit completo iluminação LED 3 lados para pérgola de lâminas compatível : 4x Fita 6ml LED 24V Revestido

2x Transformador 24V - 150W

2x AUTOMATISMO - AUTOMOBSOEVERLED02

**KITLEDBSOVER3CXL**

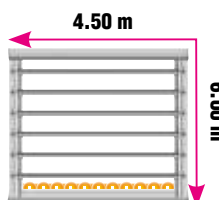

**KITLEDBSOVER1C6**

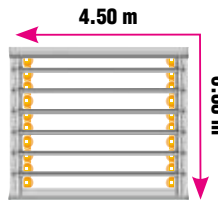

**KITLEDBSOVER2C**

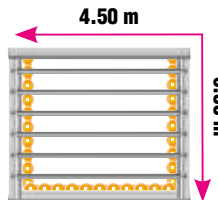

**KITLEDBSOVER3C6**

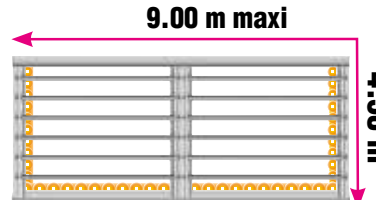





**KITLEDBSOVER3CXL6**

LED Pérgola

Horizon 3

# CARACTERÍSTICAS das Telas

Coleção de telas	Material	Peso g/m <sup>2</sup>	Transmissão de calor Térmico	Fator UV	Resistência para UV	Resistência para o rasgar	Resistência fogo (NF 92503)	Coluna água (Schmerber)	Garantia
 Tibelly COLLECTION	Tela 100 % Acrílico tingido	300g/m <sup>2</sup>	Muito bom efeito a efeito moderado dependendo da cor	De 80 a 40% dependendo da cor	Muito bom	Ch. 4 Tr. 2,94	-	300	5 anos
 Tibelly+ COLLECTION	Tela 100 % Acrílico tingido	330g/m <sup>2</sup>	Muito bom efeito a efeito moderado dependendo da cor	De 80 à 40% dependendo da cor	Muito bom	Ch. 15 Tr. 9.5	-	1000	5 anos
 TELYA COLLECTION MIP	Tela 100 % PES - Enduction PVC	287g/m <sup>2</sup>	-	-	Bom	Ch. 5 Tr. 5	UNE-23727-90	-	5 anos
 TELYA COLLECTION MIP	Tela 100 % Acrílico tingido	250g/m <sup>2</sup>	Muito bom efeito a efeito moderado dependendo da cor	De 80 à 40% dependendo da cor	Muito bom	Ch. 2,94 Tr. 1,96	-	300	5 anos

      <p>Outras Cores disponíveis</p>	  <p>Cinza Antracite</p>  <p>Cinza</p>  <p>Taupe</p>  <p>Crème</p>  <p>MICRO PERFORADA</p>	      <p>Outras Cores disponíveis</p>	  <p>TP2000</p>  <p>TP2001</p>  <p>TP2002</p>  <p>TP2003</p>  <p>TP2004</p>  <p>TP2005</p>  <p>TP2006</p>  <p>TP2007</p>  <p>TP2008</p> <p>Adaptado para suportar ainda mais intempéries. Nossa tela TIBELLY PLUS oferece soluções e muitas possibilidades em todas as situações onde será necessário agregar proteção contra chuva (leve) além de proteção solar e térmica.</p>
---	--	---	--



## OPÇÃO

**KTI105 - compatible Potytop Classique, Top Lucia e Top Horizon**

Cofre parede de arrumação para automastimos e conexões

- 100% Alumínio
- Passagem de cabos de cada lado
- Fecho bloqueado com parafusos

**108,30 €**

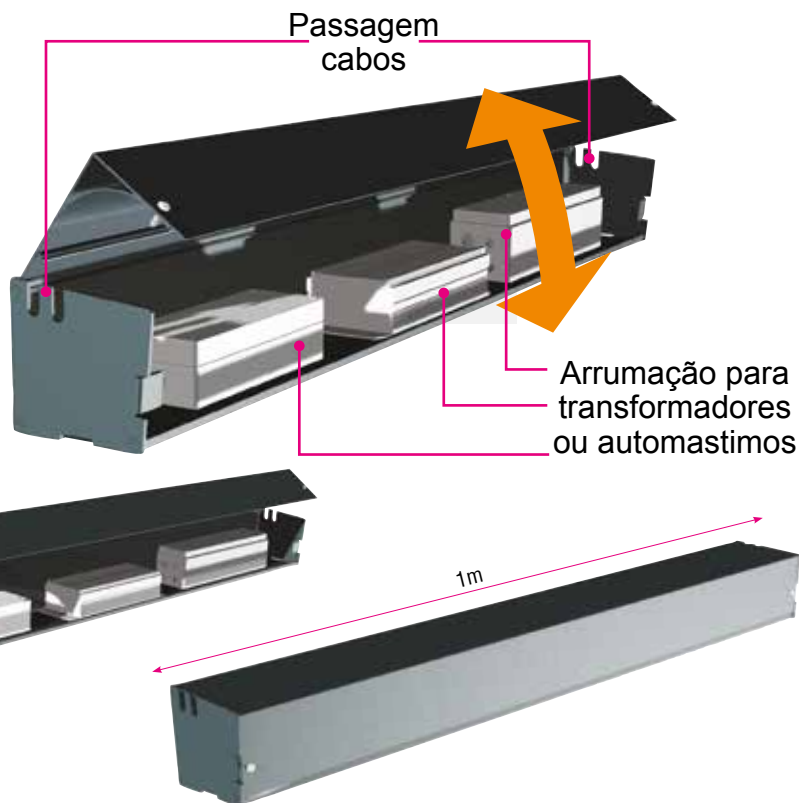
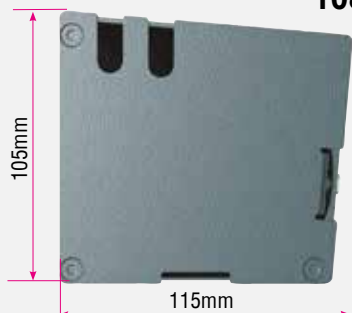

## OPÇÃO Aquecimento INTI HEAT

### INTI HEAT

 Bluetooth™



**656 €**

Aquecimento exterior infravermelho 2000W (IP65), com Telecomando ou com um aplicativo de smartphone dedicado (Bluetooth) fixação de parede através do suporte fornecido.

Disponível em 2 cores Branco ou Antracite  
Fonte de alimentação 230V-50Hz

### INTI HEAT & BEAT

 Bluetooth™

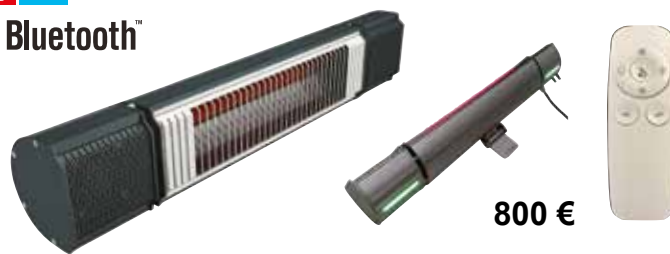

**800 €**

Aquecimento exterior por infravermelhos 2000W (IP65), com telecomando ou aplicação dedicada para smartphone (Bluetooth) Possibilidade de regular o seu aquecimento e reproduzir a sua música através dos altifalantes integrados com LEDs ambiente. Disponível em 2 cores Branco ou Antracita

Fonte de alimentação 230V-50Hz



## OPÇÃO KIT SOLAR DEPORTADO - Pérgola Tela

**KIT SOLAR**

Motorização SOLAR com socorro com telecomando : **+ 500 €** / módulo





Placa  
ISOTOIT

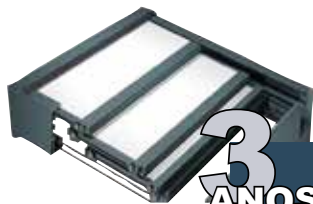

3  
ANOS  
GARANTIA

ESTRUTURA  
Pérgola

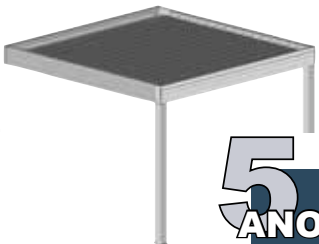

5  
ANOS  
GARANTIA

Tela



5  
ANOS  
GARANTIA

Motorização  
230V



5  
ANOS  
GARANTIA

Motorização  
12V/24V



3  
ANOS  
GARANTIA

KIT LED



3  
ANOS  
GARANTIA

KIT Aquecimento  
INTI HEAT ou INTI HEAT BEAT



3  
ANOS  
GARANTIA

PLACAS



Placas  
Policarbonato  
SEM GARANTIA

AUTOMATISMOS



3  
ANOS  
GARANTIA

## GARANTIAS PRODUTOS

# NOTA DE ENCOMENDA

## Pérgola Tela V2 Fachada e Auto suportada

Data: .....

Morada de entrega : .....

Prazo de entrega desejado : .....

Referência do projeto : .....

Apelido do cliente : .....

Nome .....

Adresse .....

N° Fixo .....

N° Tlm : .....

### SISTEMA

Fachada



ABRIGO auto suportado



1 Módulo

2 Módulos

3 Módulos



Largura maxi em auto suportada 7m  
(2 módulos de 3500mm)

### DIMENSÕES

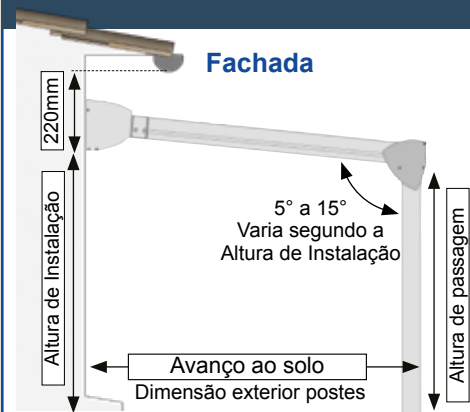

**Fachada**

**ABRIGO auto suportada**

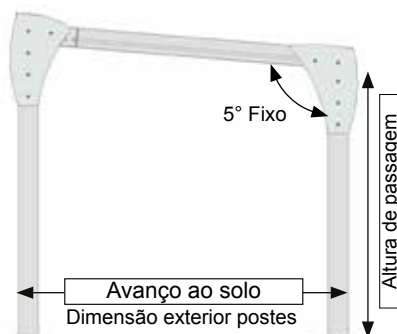

**Altura de instalação :** ..... mm

Opcional, permite determinar a inclinação e o avanço ao solo de forma téorica.

**Avanço ao solo :** ..... mm

Dimensão téorica segundo inclinação

**Largura :** ..... mm

Sob medida em mm

**Altura de passagem :** ..... mm

Dimensão de baixo do cofre frontal sob medida. Altura de passagem maxi Fachada 3000mm Altura de passagem maxi Auto suportada 2500mm Sem indicação: standard 2500mm

### POSIÇÃO Motorização

**1º módulo esquerdo:**    **2º módulo :**    **3º :**

Posição face a fachada

Direito

Direito

Direito

Esquerdo

Esquerdo

Esquerdo

### Motorização

Standard a interruptor.

Motor solar.

Central Rádio com telecomando.

OPÇÃO →  WINDPRO02 ou  WINDPRO02S

### ACABAMENTOS

**Tela :** Tela : ..... Referência : .....

**Estrutura :**  RAL 7016 ST     RAL 9010

Outro RAL estrutura: .....

Seleção RAL + Valor 16%      Outros RAL + Valor 20%

### OPÇÕES LED

LED cofre frontal.

LED 3 lados

KIT105 (Cofre de arrumação para transformador)

### Pés DEPORTADOS (Apenas Pérgola Fachada)

Pés deportados (Adaptação no local)

Deslocamento no cofre frontal. Perfuração e drenagem de água a realizar no local. Perfil entregue sem mecanização. Saliência máxima 1000 mm

### BOM PARA ACORDO

PEDIDO DE ORÇAMENTO

Oferta de preço e dimensionamento

NOTA DE ENCOMENDA

Feito o : .....

A : .....

Carimbo da empresa

Assinatura:

# NOTA DE ENCOMENDA

## Pérgola MATHILDA e LUCIA

Data: .....

Morada de entrega : .....

Prazo de entrega desejado : .....

Referência do projeto : .....

Apelido do cliente : .....

Nome .....

Adresse .....

N° Fixo .....

N° Tlm : .....

### ESCOLHA DO PRODUTO

Pérgola MATHILDA

Motor cilíndrico 230V

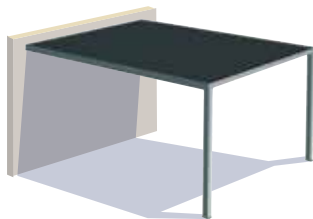

Pérgola MATHILDA ILOT

Motor cilíndrico 230V



Pérgola LUCIA

Manual (Máquina TA1/16)

Motor GM120 + inter

Central rádio

com telecomando.

AUTOMOBSOCLIM



### DIMENSÃO

Fachada

ABRIGO auto suportada

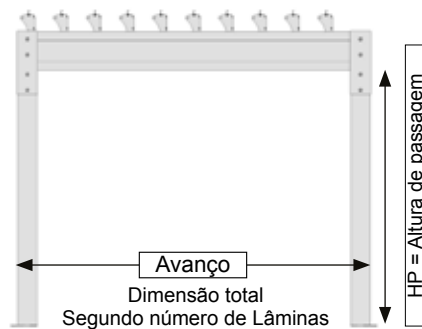
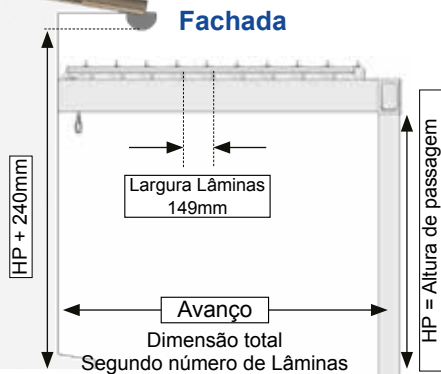

Avanço (N° de Lâminas):.....

Dimensão segundo largura de lâminas  
Ver dimensão exata na página produto.

Largura : ..... mm

Dimensão total exterior tampas

Mathilda = 3500mm

Lucia = Sob medida em mm

Altura de passagem : ..... mm

Mathilda = 2500mm standard (recortável)

Lucia = Sob medida em mm

Altura de passagem maxi Fachada 3000mm

Sem indicação: standard 2500mm

### OPÇÕES LED

LED 1 lado

LED 3 lados

### POSIÇÃO Manobra

Direito

Posição face a fachada

Esquerdo

### ACABAMENTOS

Lâminas :  RAL 7016 ST  RAL 9010  .....

Estrutura :  RAL 7016 ST  RAL 9010  .....

Seleção RAL + Valor 16%      Outros RAL + Valor 20%

### BOM PARA ACORDO

PEDIDO DE ORÇAMENTO

Oferta de preço e dimensionamento

NOTA DE ENCOMENDA

Feito o : .....

A : .....

Carimbo da empresa

Assinatura:



# NOTA DE ENCOMENDA

## Pérgola HORIZON II e III Lâminas PARALELAS

Data: .....

Morada de entrega : .....

.....

.....

.....

Prazo de entrega desejado : .....

Referência do projeto : .....

Apelido do cliente : .....

Nome .....

Adresse .....

.....

.....

Nº Fixo.....

Nº Tlm : .....

### ESCOLHA DO PRODUTO

<input type="checkbox"/> <b>Horizon 2 Fachada</b>  <input type="checkbox"/> <b>Horizon 3 Fachada</b>	<input type="checkbox"/> <b>Horizon 2 ABRIGO auto suportada</b>  <input type="checkbox"/> <b>Horizon 3 ABRIGO auto suportada</b>	<input type="checkbox"/> <b>1 Módulo</b> <input type="checkbox"/> <b>2 Módulos</b> <input type="checkbox"/> <b>3 Módulos</b> <small>2 módulos H2 (Largura maxi em auto suportada 7m) 1 módulo H3 (Largura maxi 4.5m)</small>
--	--	---

### DIMENSÃO

<p><b>Fachada</b></p>	<p><b>ABRIGO auto suportada</b></p>	<p><b>Avanço (Nº de Lâminas):.....</b> Dimensão segundo largura Lâminas Ver dimensão exata na página do produto.</p> <p><b>Largura : ..... mm</b> Dimensão total exterior tampas Sob medida em mm</p> <p><b>Altura de passagem : ..... mm</b> Dimensão debaixo da trave Sob medida em mm</p> <p><small>Altura de passagem maxi Fachada 3000mm Altura de passagem maxi auto suportada 2500mm Sem indicação: standard 2500mm</small></p>
-----------------------	-------------------------------------	--

### POSIÇÃO Manobra Motor cilíndrico

**1º módulo esquerdo:**    **2º módulo :**    **3º :**

Posição face a fachada

<input type="checkbox"/> Direito	<input type="checkbox"/> Direito	<input type="checkbox"/> Direito
<input type="checkbox"/> Esquerdo	<input type="checkbox"/> Esquerdo	<input type="checkbox"/> Esquerdo

### Manobra Motor cilíndrico

**Standard : Telecomando + AUTOMOBSOEVER**

OPÇÃO →  **AUTOMOBSOEVERCLIM**

### ACABAMENTOS

**Lâminas :**     RAL 7016 ST     RAL 9010     .....

**Armature :**     RAL 7016 ST     RAL 9010     .....

**Seleção RAL + Valor 16%      Outros RAL + Valor 20%**

### OPÇÕES LED

LED 1 lado     LED 2 lados     LED 3 lados

Número : .....

### Pés DEPORTADOS (Apenas Pérgola Fachada)

**OPÇÃO Pés deportados (montagem simplificada)**  
Deslocamento no cofre frontal com ranhuras, platina superior saliente (sem furos). Evacuação água pelas tampas laterais.

**Pés deportados (Adaptação no local)**  
Deslocamento no cofre frontal. Perfuração e drenagem de água a realizar no local. Perfil entregue sem mecanização. Saliência máxima 1000 mm

### BOM PARA ACORDO

**PEDIDO DE ORÇAMENTO**  
Oferta de preço e dimensionamento

**NOTA DE ENCOMENDA**

Feito o : .....

A : .....

Carimbo da empresa

Assinatura:

# NOTA DE ENCOMENDA

## Pérgola HORIZON II e III Lâminas PERPENDICULARES

Data: .....

Apelido do cliente : .....

Nome .....

Adresse .....

N° Fixo .....

N° Tlm : .....

Morada de entrega : .....

.....

.....

.....

Prazo de entrega desejado : .....

Referência do projeto : .....

### SENTIDO ABERTURA DAS LÂMINAS. FACE A FACHADA.

**Abertura pela direita. Sentido Horário.**  
Sol a abrir a poente para uma fachada a sul

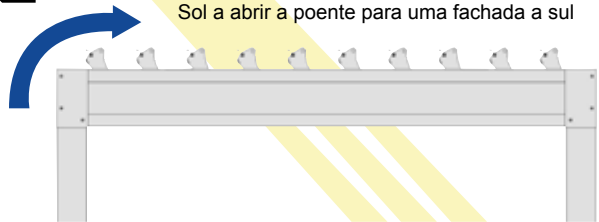

**Abertura pela esquerda. Sentido anti horário**  
Abertura do sol à l'est pour une façade au sud

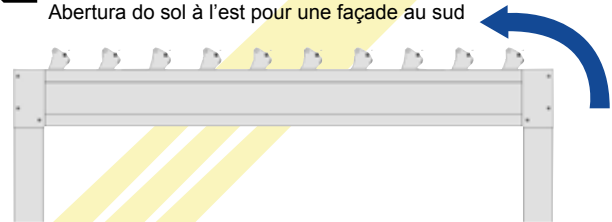

### DIMENSION

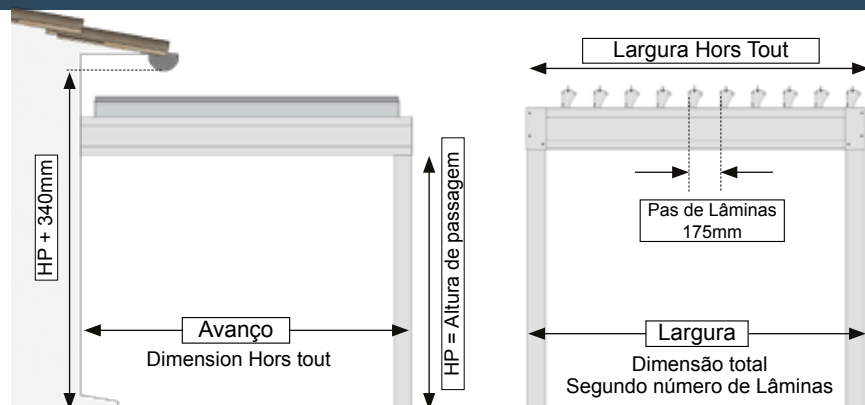

**Avanço : .....** mm  
Dimension Hors tout extérieur joue  
Sob medida em mm

**Largura (Nº de Lâminas): .....**  
Dimension suivant pas de Lâminas  
Voir dimension exacte sur la page produit.

**Altura de passagem : .....** mm  
Dimension sous le chevron  
Sob medida em mm

Altura de passagem maxi Fachada 3000mm  
Sem indicação: standard 2500mm

### POSITION Manobra Motor cilíndrico

A manobra motor cilíndrico sera sempre posicionado centrado no cofre parede.

### ACABAMENTOS

Lâminas :  RAL 7016 ST  RAL 9010  .....

Armature :  RAL 7016 ST  RAL 9010  .....

Seleção RAL + Valor 16%      Outros RAL + Valor 20%

### OPÇÕES LED

LED 1 lado     LED 2 lados     LED 3 lados

### Pés DEPORTADOS

**OPÇÃO Pés deportados (montagem simplificada)**  
Deslocamento no cofre frontal com ranhuras, platina superior saliente (sem furos). Evacuação água pelas tampas laterais.

**Pés deportados (Adaptação no local)**  
Deslocamento no cofre frontal. Perfuração e drenagem de água a realizar no local. Perfil entregue sem mecanização. Saliência máxima 1000 mm

**Pés Arco**  
Deslocamento no perfil lateral. Saliência máxima 1000 mm  
Postes 120 x 120 mm

### Manobra Motor cilíndrico

Standard : Telecomando + AUTOMOBOSOVER

OPÇÃO →  AUTOMOBOSOVERCLIM

### BOM PARA ACORDO

**PEDIDO DE ORÇAMENTO**  
Oferta de preço e dimensionamento

**NOTA DE ENCOMENDA**

Feito o : .....

A : .....

Carimbo da empresa

Assinatura:

NOTA DE ENCOMENDA  
Pérgola HORIZON IV e V Lâminas RETRÁTIL

Data: .....

Morada de entrega : .....

Prazo de entrega desejado : .....

Referência do projeto : .....

Apelido do cliente : .....

Nome .....

Adresse .....

N° Fixo .....

N° Tlm : .....

ESCOLHA DO PRODUTO

**HORIZON 4**  
Pérgola de Lâminas  
ACORDEÃO  
RETRÁTIL

Postes 115 x 115 mm



**HORIZON 5**  
Pérgola BIOCLIMÁTICA  
RETRÁTIL

Postes 140 x 140 mm



1 Módulo  
 2 Módulo  
 3 Módulo

DIMENSÃO

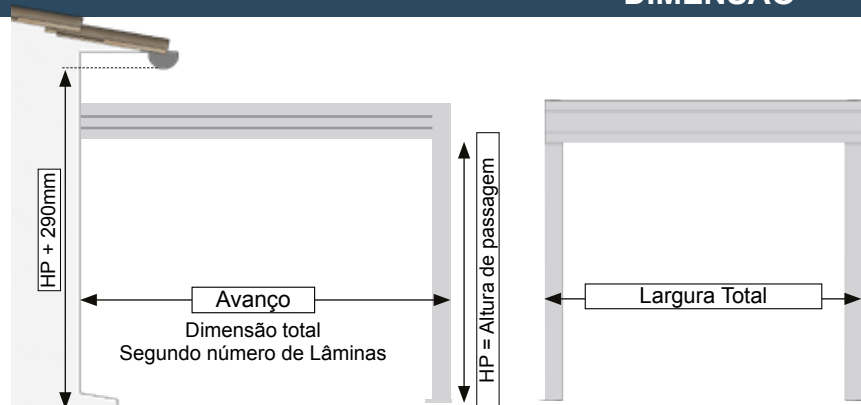

**Avanço (N° de Lâminas):**.....  
Dimensão segundo largura Lâminas  
Ver dimensão exata na página do produto.

**Largura :** ..... mm  
Dimensão total exterior tampas  
Sob medida em mm

**Altura de passagem :** ..... mm  
Dimensão debaixo da trave  
Sob medida em mm

Altura de passagem maxi Fachada 3000mm  
Sem indicação: standard 2500mm

POSIÇÃO Motor

1er módulo esquerdo: 2ème módulo : 3ème :

Posição face a fachada

Direito  Direito  Direito  
 Esquerdo  Esquerdo  Esquerdo

Manobra Motor cilíndrico

Motorização avec interruptor.  
 Central Rádio com telecomando.  
OPÇÃO →  AUTOMOWINPRO03

ACABAMENTOS

Lâminas :  RAL 7016 ST  RAL 9010\*  .....

Estrutura :  RAL 7016 ST  RAL 9010\*  .....

Horizon 4 : Somente lacagem texturizada (RAL 9010 ST)

Seleção RAL + Valor 16% Outros RAL + Valor 20%

BOM PARA ACORDO

PEDIDO DE ORÇAMENTO  
Oferta de preço e dimensionamento  
 NOTA DE ENCOMENDA

Feito o : .....

A : .....

Carimbo da empresa

OPÇÕES LED

LED 1 lado  LED 3 lados

Número : .....

Pés DEPORTADOS (Apenas Pérgola Fachada)

Pés deportados Deslocamento no perfil lateral  
Saliência máxima 1000 mm  
Deslocamento : Dimensão total / exterior postes  
.....mm

Assinatura:



# NOTA DE ENCOMENDA

## Pérgola POLY-TOP CLASSIQUE e RERACTABLE

Data: .....

Apelido do cliente : .....

Nome .....

Adresse .....

N° Fixo .....

N° Tlm : .....

Morada de entrega : .....

.....

.....

Prazo de entrega desejado : .....

Referência do projeto : .....

### ESCOLHA DO PRODUTO

Poly-Top  
Classique  
Fachada

Postes  
105 x 105 mm

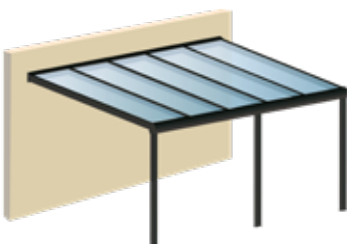

Poly-Top  
Retrátil

Postes  
105 x 105 mm  
Montagem das placas  
pelo face frontal (barra frontal).

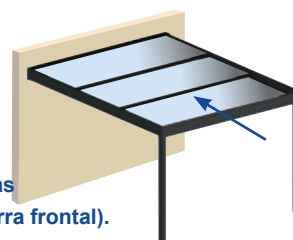

1 Módulo  
 2 Módulo  
 3 Módulo

### DIMENSÃO

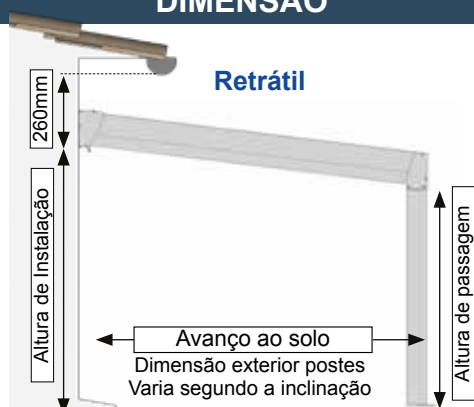
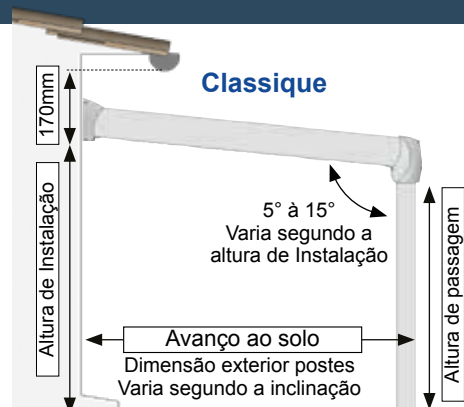

Altura de Instalação : ..... mm

Opcional, permite determinar a inclinação e o avanço ao solo de forma téorica.

Avanço ao solo : ..... mm

Dimensão téorica segundo inclinação

Largura : ..... mm

Sob medida em mm

Altura de passagem : ..... mm

Dimensão debaixo da trave sob medida.

Altura de passagem maxi Fachada 3000mm

Altura de passagem maxi auto suportada 2500mm

Sem indicação: standard 2500mm

### POSIÇÃO Motor (RETRÁTIL)

1er módulo esquerdo: 2ème módulo : 3ème :

Posição face a fachada

Direito

Direito

Direito

Esquerdo

Esquerdo

Esquerdo

### PLACAS

Somente estrutura

Opaco

Policarbonato 32mm

Translúcido.

ISOTOIT 32mm

2 faces branco (maxi 1.50m)

1 face Cinza (maxi 1,20m)

### ACABAMENTOS

Estrutura :  RAL 7016 ST  RAL 9010  .....

Seleção RAL + Valor 16% Outros RAL + Valor 20%

### OPÇÕES LED

LED 1 lado

LED 3 lados

Número : .....

KIT105 (Cofre de arrumação para transformador)

### Motorização

Motorização avec interruptor.

Central Rádio com telecomando.

AUTOMOPRO3 +TELEPRO01

### BOM PARA ACORDO

PEDIDO DE ORÇAMENTO

Oferta de preço e dimensionamento

NOTA DE ENCOMENDA

Feito o : .....

A : .....

Carimbo da empresa

Assinatura:

# NOTA DE ENCOMENDA

## Pérgola TOP Lucia & Horizon III

Data: .....

Morada de entrega : .....

.....

.....

Prazo de entrega desejado : .....

Referência do projeto : .....

Apelido do cliente : .....

Nome .....

Adresse .....

.....

Nº Fixo.....

Nº Tlm : .....

### ESCOLHA DO PRODUTO

**TOP LUCIA**  
Fachada  

**TOP LUCIA**  
Auto suportada  

**TOP Horizon III**  
Fachada  

**TOP Horizon III**  
Auto suportada  

### DIMENSÃO

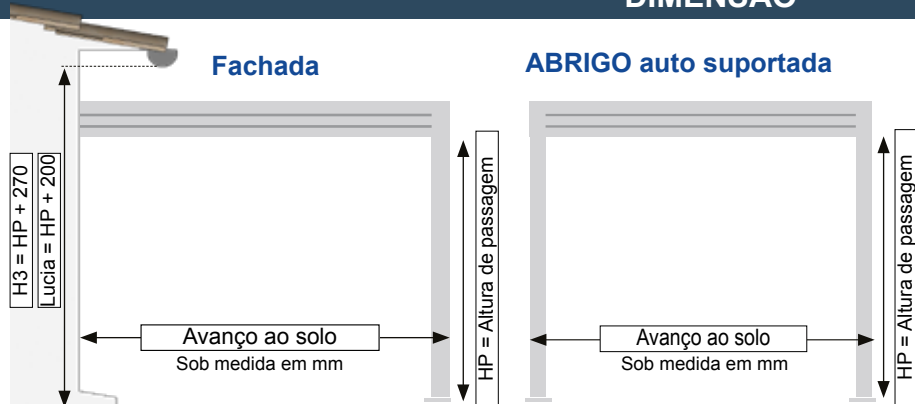

**Avanço ao solo :** ..... mm  
Sob medida em mm

**Largura :** ..... mm  
Sob medida em mm

**Altura de passagem :** ..... mm  
Dimensão debaixo da trave sob medida.  
Altura de passagem maxi Fachada 3000mm  
Altura de passagem maxi auto suportada 2500mm  
Sem indicação: standard 2500mm

### PLACAS

Somente Estrutura

ISOTOIT 32mm

2 faces branco (maxi 1.50m)  
 1 face Cinza (maxi 1,20m x 4m)

### ACABAMENTOS

**Estrutura :**  RAL 7016 ST  RAL 9010

Outros RAL .....

Seleção RAL + Valor 16%      Outros RAL + Valor 20%

### OPÇÕES LED

LED 1 lado       LED 3 lados

Número : .....

KIT105 (Cofre de arrumação para transformador)

### BOM PARA ACORDO

PEDIDO DE ORÇAMENTO  
Oferta de preço e dimensionamento

NOTA DE ENCOMENDA

Feito o : .....

A : .....

**Carimbo da empresa**

Assinatura:

### Pés DEPORTADOS (Apenas Pérgola Fachada)

Pés deportados (Adaptação no local)

Deslocamento no cofre frontal. Perfuração e drenagem de água a realizar no local. Perfil entregue sem mecanização. Saliência máxima 1000 mm

# NOTA DE ENCOMENDA FECHO, OPÇÃO e ACESSÓRIOS

Data: .....

Apelido do cliente : .....

Nome .....

Adresse .....

N° Fixo .....

N° Tlm : .....

Morada de entrega : .....

.....

.....

Prazo de entrega desejado : .....

Referência do projeto : .....

## ESCOLHA DO PRODUTO

- CORTINA DE VIDROS**  
Vidro Securit ep10mm

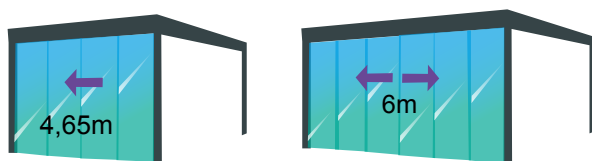

Abertura em 1 parte : H 2,50 m x L 4,50 m maxi  
Abertura em 2 partes : H 2,50 m x L 6,00 m maxi

- 1º cortina : Altura ..... mm  
Largura ..... mm
- 2º cortina : Altura ..... mm  
Largura ..... mm
- 3º cortina : Altura ..... mm  
Largura ..... mm
- 4º cortina : Altura ..... mm  
Largura ..... mm

- Aquecimento INFRAVERMELHO**  
Aquecimento de exterior infra vermelho 2 000W (IP65)



- INTI HEAD : Aquecimento infravermelho 2000W com telecomando
- INTI HEAD & BEAT : Aquecimento infravermelho 2000W com telecomando + Music : colona stéreo 2 x 3W com blueooth e App + LED ambiente

Quantidade .....

- Cores  Blanc Ral 9010  
 ANTRACITE Ral 7016

- OPÇÃO KIT105**  
Cofre de arrumação para transformador

Quantidade : .....

**KIT105**



## ESCOLHA DO PRODUTO

- OPÇÃO KIT SOLAR DEPORTE**  
Motorização SOLAR com socorro e telecomando

**KIT SOLAR**



- CLAUSTRA DE LÂMINAS ORIENTÁVEIS**

Altura: ..... mm  
Altura do guia sob medida  
Espaço em baixo de 10 à 170mm segundo número de lâminas



**Quantidade e Manobra**

Apenas manual

- 1º claustra (Posicionamento dentro da Pérgola)  2º  3º
- Manobra a Esquerdo  Esquerdo  Esquerdo
- Manobra a Direito  Direito  Direito

## ACABAMENTOS

- Estrutura :**  RAL 7016 ST  RAL 9010  
 Outro RAL .....
- Lâmina : (Claustra)**  RAL 7016 ST  RAL 9010  
 Outro RAL .....

Seleção RAL + Valor 16%      Outros RAL + Valor 20%

## BOM PARA ACORDO

- PEDIDO DE ORÇAMENTO**  
Oferta de preço e dimensionamento
- NOTA DE ENCOMENDA**

Feito o : .....

A : .....

Carimbo da empresa

Assinatura:



# NOTA DE ENCOMENDA SCREEN 105 e 115

Data: .....

Morada de entrega : .....

.....

.....

Prazo de entrega desejado : .....

Referência do projeto : .....

Apelido do cliente : .....

Nome .....

Adresse .....

.....

N° Fixo.....

N° Tlm : .....

## ESCOLHA DO PRODUTO

Cofre 105 tampa cortada

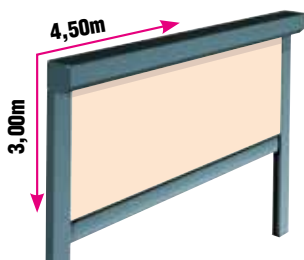

Cofre 105 quadrado

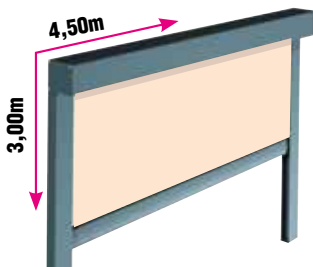

Cofre 115 quadrado

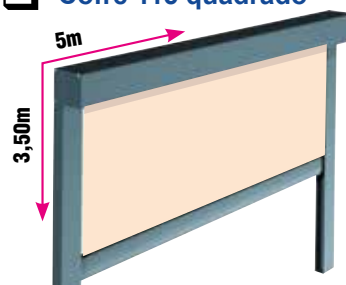

## RECOMENDAÇÃO

**A medição deve ser feita no local após a instalação da Pérgola. Ao fazer a medição, deixe uma folga de no mínimo 3 a 5 mm para permitir a montagem dos cofres deslizantes.**

Atenção: no caso de encomenda simultânea de Pérgolas e screens, não serão tomados em garantia erros de medição. Para calcular a dimensão teórica entre dois pés, não basta deduzir suas dimensões. É necessário levar em consideração a espessura das bochechas laterais (de 3 a 6 mm), as tolerâncias de fabricação  $\pm 5$  mm e a folga.

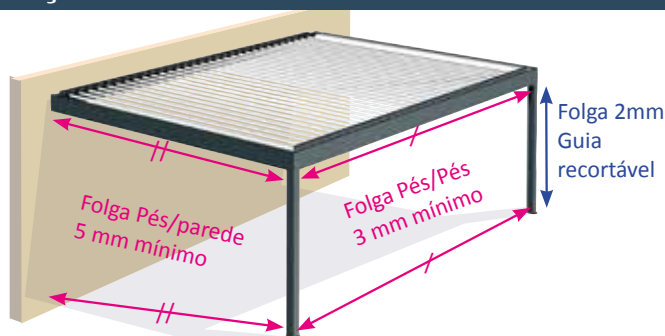

## ESCOLHA DO PRODUTO

1º SCREEN

Largura : ..... mm

Prever entre 3 mm e 5 mm de folga mínimo

O cofre não pode ser cortada no local

Altura : ..... mm

Prever 2mm de folga. Guia recortável

**Motorização** (vista de frente para o capot, interior Pérgola)

Motor a Direito

Motor a Esquerdo

2º SCREEN

Largura : ..... mm

Altura : ..... mm

Motor a Direito

Motor a Esquerdo

3º SCREEN

Largura : ..... mm

Altura : ..... mm

Motor a Direito

Motor a Esquerdo

4º SCREEN

Largura : ..... mm

Altura : ..... mm

Motor a Direito

Motor a Esquerdo

## ACABAMENTOS

Estrutura :  RAL 7016 ST  RAL 9010

Outro RAL .....

Seleção RAL + Valor 16%      Outros RAL + Valor 20%

## BOM PARA ACORDO

PEDIDO DE ORÇAMENTO

Oferta de preço e dimensionamento

NOTA DE ENCOMENDA

Feito o : .....

A : .....

Carimbo da empresa

Assinatura:

# NOTA DE ENCOMENDA

## Pérgola SOLAR ELECTRA

Data: .....

Morada de entrega : .....

Apelido do cliente : .....

Nome .....

Adresse .....

Nº Fixo .....

Nº Tlm : .....

Prazo de entrega desejado : .....

Referência do projeto : .....

### ESCOLHA DO PRODUTO

- Pérgola ÉLECTRA Design 2 Retrato  
Pérgola Horizontal  
Fixa a Fachada  
Ideal para terraço

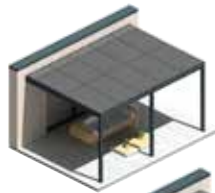

- Pérgola ÉLECTRA Design 2 Paisagem  
Pérgola Horizontal  
Fixa a Fachada  
Abrigo para garagem.  
CarPort

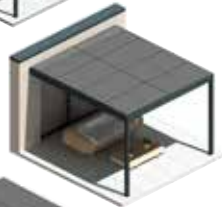

- Abrigo ÉLECTRA Design 2  
Abrigo para garagem.  
CarPort



- Pérgola ÉLECTRA Design 3 Retrato  
Pérgola Horizontal  
Fixa a Fachada  
Ideal para terraço,  
CarPort.



### DIMENSÕES DAS PLACAS

Largura : .....

Comprimento : .....

Espessura : .....

Altura dos postes : .....

Distância do centro de fixação: .....

Compatível com painéis emoldurados  
30 a 35mm de espessura.

Dimensões máximas 1800mm x 1150mm

A fabricação personalizada requer o conhecimento das dimensões exatas dos painéis solares e a distância do centro de fixação (que determina o tamanho)

Importante: são necessários furos de fixação no lado comprido do painel.

### OPÇÃO

- CAMINHO DE CABO
- CAMINHO DE CABO + 2 FITAS LED



### ACABAMENTOS

- RAL 7016 ST (Standard)
- RAL 9010
- Outros RAL: ..... (+ valia)

### TIPO DE COMANDO

- Somente Estrutura
- Completo (painéis, micro-ondulador conexões e caixa AC)

### BOM PARA ACORDO

- PEDIDO DE ORÇAMENTO  
Oferta de preço e dimensionamento
- NOTA DE ENCOMENDA

Feito o : .....

A : .....

Carimbo da empresa

Assinatura:

### LAYOUT

Número de painéis em largura (X) : .....

Número de painéis em avanço (Y) : .....

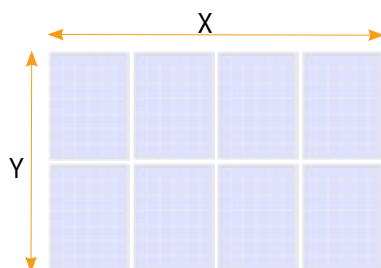

As dimensões total da estrutura são definidas de acordo com o tamanho dos painéis.

# NOTA DE ENCOMENDA

## Pérgola SOLAR HORIZON

Data: .....

Morada de entrega : .....

.....

.....

.....

Prazo de entrega desejado : .....

Referência do projeto : .....

Apelido do cliente : .....

Nome .....

Adresse .....

.....

.....

N° Fixo.....

N° Tlm : .....

### ESCOLHA DO PRODUTO

- Pérgola Solar Horizon III  
Pérgola em inclinação  
Inclinação de 5 à 15°  
Fixa a fachada  
Ideal para terraço



- Abrigo auto suportada Solar  
Horizon III com 2 Inclinações  
Abrigo em inclinação  
2 inclinação fixo de 15°  
Abrigo para garagem.  
CarPort



- Abrigo auto suportada Solar  
Horizon III  
1 Inclinação  
Abrigo em inclinação  
1 Inclinação fixo de 10°  
Abrigo para garagem.  
CarPort



### DIMENSÕES DAS PLACAS

Largura : .....

Comprimentos : .....

Espessura : .....

Altura dos postes : .....

Compatível com painéis emoldurados  
30 a 35mm de espessura.

Dimensões máximas 1800mm x 1150mm

A fabricação personalizada requer o conhecimento das  
dimensões exatas dos painéis solares.

Instalação dos painéis em paisagem.

### OPÇÃO

- LED 2 Lados

### ACABAMENTOS

- RAL 7016 ST (Standard)  
 RAL 9010  
 Outros RAL: ..... (+Valia)

### Tipo D'ARMATURES

- Somente Estrutura  
 Completo (painéis, micro-ondulador  
conexões e caixa AC)

### LAYOUT

Número de painéis em largura (X) : .....

Número de painéis em avanço (Y) : .....

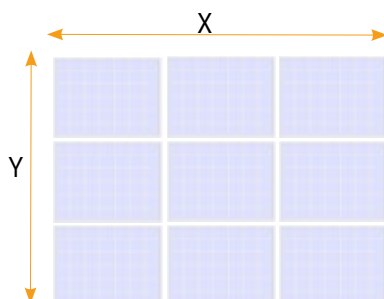

As dimensões total da estrutura são definidas de acordo  
sob pedido de orçamento ou a encomenda.

### BOM PARA ACORDO

- PEDIDO DE ORÇAMENTO  
Oferta de preço e dimensionamento  
 NOTA DE ENCOMENDA

Feito o : .....

A : .....

Carimbo da empresa

Assinatura:



# Nota

A large rectangular area with rounded corners, containing a grid of small dots for writing notes.

## TERMS AND CONDITIONS

Art 1. Object and scope. 1.1 Any order implies the unreserved acceptance by the buyer and his full and complete support to the current terms and conditions that prevail upon any other document from the buyer, and especially upon the buyer's terms and conditions unless explicit exceptional agreement is given by our company.

1.2 These terms and conditions shall govern all our product sales unless specific written agreement prior to the order. Consequently, the placement of an order by a customer implies this one's unreserved acceptance of these terms and conditions, unless special conditions granted in writing by our company to the buyer.

1.3 Any other document, apart from these terms and conditions, and especially catalogues, leaflets, advertisements, are only considered as information and indication, no legally binding.

Art 2. Orders 2.1 Definition By order, we mean any purchase order for our products as stated on our price lists and accepted by our company, possibly along with a deposit as specified on the order form. As soon as an order is received, it has an irrevocable character. 2.2 Amendments 2.2.1 Orders placed to our company cannot be changed by the customer unless otherwise agreed in writing by ourselves. 2.2.2 Any request for amending an order in terms of composition or volume will not be considered as long as it is not in writing including facsimile or e-mail. Two days after the customer receives the acknowledgment receipt of order, no amendment or cancellation of an order will be possible. Should the order be amended, our company will be freed from the agreed delivery times.

Art 3. Prices Our prices are in euro, excluding VAT.

Art 4. Price changes Because of price fluctuations of some raw materials we use, our invoices are issued on the date of the day when the goods are shipped, our price lists only being a price indication.

Art 5. Transport The goods travel at the risks of the consignee. It is up to the consignee to express reservations on the carrier's delivery slip even though the goods look fine from the outside, so that he can claim to the carrier by registered mail in case of damages not visible at the time of the delivery. In the interest of our customers, shipments are made by the quickest and cheapest way. Express or courier shipments are always made to the customer's expenses.

Art 6. Delivery time 6.1 Delivery times are only given as indicative dates. Delays in delivery will not entitle the customer to any penalty nor compensation or to cancel the order. 6.2 Any delay in respect to the announced date of the expected shipment, cannot justify the cancellation of the order placed by the customer and accepted by our company. 6.3 Delivery suspension. In the event of incomplete payment of a matured invoice, and after a 48 hours unheeded notice of default, our company is entitled to stop any current or future delivery.

Art 7. Claims – Returns For custom-made products we cannot accept cancellation or amendment of orders. Any claim for nonconformity will have to be made within 8 days from the receipt of the goods. Our responsibility is limited to the exchange or replacement of the faulty components. No return of goods will be accepted WITHOUT PRIOR AGREEMENT FROM OUR COMPANY. The return of goods will have to be made PACKING AND CARRIAGE PAID, at the latest one month after delivery. Credit notes for return of goods will be undervalued of 30% for handling and depreciation expenses. This undervalue will not be applied when the return is a consequence of our own mistake, and in this case the carriage costs will be refunded to you. Credit notes will be deducted from your monthly report. They cannot justify a refusal to pay a previous invoice.

Art 8. Payment terms The prices from a price list are made for the following payment terms: - by 60 day draft end of month; The company Mitjavila is entitled to reduce the payment terms according to financial information about the customer. - any other mean of payment will be subject to prior agreement from outside. - in case of payment after the payment deadline indicated on the invoice, but also after the one stated above, a penalty for delay of payment will be charged, calculated by applying to the whole outstanding amount, an interest rate 3 times higher than the legal interest rate. 8.1 Cash payment - All orders are accepted considering that the customer has satisfactory financial guarantees and that he will pay the due amounts on time, according to law. If our company has serious or particular reasons to fear payment difficulties from the customer at the time when the order is placed or after that, the acceptance of the order or its implementation can be conditional upon a cash payment or the supply of guarantees in our favour. Our company will be also entitled, before accepting an order as well as during its implementation, to require from the customer accounting documents and particularly profit and loss accounts, even though estimated, that could help to assess its solvency. Should the customer refuse cash payment, without giving satisfactory guarantees, our company could refuse to meet the order(s) and to deliver the goods, without the customer can claim for an unjustified refusal or for compensation whatsoever.

Art 9. Loss of terms The non payment of one of the term makes the total of the credit in hand immediately payable, 8 days after a notice of default by registered mail with delivery confirmation. In addition, we reserve the right to charge for bank fees or charges that we could bear due to the default of the customer.

Art 10. Penalty clause Any contentious process will lead to the implementation, as damages, of an indemnity of 15% of the due amount in respect to the articles 1152 and 1226 of the French Civil Code, in addition to all the related legal costs and interests.

Art 11. Reservation of title WE SHALL RETAIN TITLE TO THE GOODS UNTIL FULL PAYMENT OF THE AGREED PRICE. OUR GOODS DELIVERED AND INVOICED REMAIN OUR PROPERTY UNTIL THEIR FULL PAYMENT. IT IS HOWEVER EXPLICITLY PRECISED THAT THE BUYER WILL BE RESPONSIBLE FOR THE GOODS IN HIS HANDS. THE TRANSFER OF POSSESSION INVOLVING THE TRANSFER OF THE RISKS.

Art 12. Refusal of an order In the event of an order placed without having paid the previous order(s), our company will be entitled to refuse the order and to not deliver the goods without any claim for compensation whatsoever could be made by the customer.

Art 13. Place of jurisdiction The choice of the place of jurisdiction is made by the seller at its head office. In case of dispute arising from the implementation of a sale contract or from the payment of a price or regarding the interpretation of the above mentioned articles or conditions, the only competent Commercial Court will be the one from which the company depends whatsoever the place of delivery, the payment terms or in the case of several plaintiffs. Unless other special written convention, all orders imply the unreserved acceptance by the buyer of our terms and conditions, despite any reverse clause mentioned in the buyer's terms and conditions.

## CONDICIONES DE VENTA

ARTICULO 1: Los precios que figuran en la presente tarifa están sujetos a variación sin previo aviso, motivado por la posible alteración del coste ó materias primas.

ARTICULO 2: Todos los pedidos, a la recepción de la mercancía deberán ser verificados por el cliente contra cualquier deterioro de los embalajes ó pérdida de algún bulto, haciéndolo constatar en el albarán de la agencia para su reclamación antes de las 48 horas desde la recepción de la mercancía. En el caso de que Ustedes pongan en el albarán (conforme salvo examen) deberán comprobar la mercancía y con un barcuhuérano al a la agencia de usted, antes del tiempo referido de las 48 Horas, caso contrario PRODUCCIONES MITJAVILA S.A., declina cualquier responsabilidad, que por éste motivo no quede reflejada en dicho albarán de agencia.

ARTICULO 3: Todos los envíos superiores a 2000,00 euro netos, viajarán a portes pagados por medio de la agencia que en su momento determine Producciones Mitjavila S.A. Cualquier envío que se solicite, por un medio de transporte diferente al estipulado por Producciones Mitjavila S.A. viajará por cuenta del cliente. Solo para la Peninsula.

ARTICULO 4 : Cualquier reclamación sobre la mercancía recibida, no será admitida pasados los 25 días de la recepción de la misma.

ARTICULO 5: Para la devolución de material será imprescindible la comunicación previa a Producciones Mitjavila S.A. antes de realizar la misma y una vez autorizada su devolución deberá realizarse a portes pagados, no aceptando en ningún caso la mercancía devuelta de no reunir éstas condiciones.

ARTICULO 6 : Todos los materiales suministrados por Producciones Mitjavila S.A., tienen una garantía de 3 años. Cualquier accesorios o pieza que sufra rotura motivada por defecto de fabricación será reemplazada sin cargo. Siendo por cargo del cliente los gastos de montajes, desmontaje y desplazamiento de la misma.

ARTICULO 7: El I.V.A. es a cargo del comprador.

ARTICULO 8: El comprador se somete a la jurisdicción de los tribunales de Girona.

## CONDIÇÕES DE VENDA

ARTIGO 1 : Os artigos, que figuram na presente tarifa, estão sujeitos a variações sem prévio aviso, motivados pela possível alteração do custo das matérias primas.

ARTIGO 2 : Todos os pedidos recebidos pelo cliente, devem ser verificados na data da recepção dos mesmos.

No caso de qualquer anomalia no produto ou falta do mesmo, (embalagem perdida), devem comprovar na Guia de Transporte, da Transportadora que procede à entrega do mesmo e de imediato também devem contactar com Mitjavila, S.A..

ARTIGO 4 : Qualquer reclamação sobre a mercadoria recebida, só se aceita devolução no prazo de 8 dias, após, recepção da mesma.

ARTIGO 5 : Para qualquer devolução de material, será imprescindível a comunicação à empresa Mitjavila, S.A., antes de ser realizada a mesma. Uma vez autorizada, deverá ser acompanhada com nota de devolução, referenciando com o (nr) da factura, referências e quantidades. Os portes, devem ser pagos pelo cliente, sempre que a devolução do mesmo não seja motivado por defeito do próprio produto. Em caso algum, será aceite a devolução de mercadoria, sem estas condições apresentadas.

ARTIGO 6 : A mercadoria, viaja por conta e risco do cliente.

ARTIGO 7 : I.V.A. à taxa de 23%.

ARTIGO 8 : Em acaso de Acção Judicial, o Tribunal competente, será da Comarca de Oliveira de Azeméis.

## CONDIZIONI DI VENDITA

**1 - CONFERMA D'ORDINE** : Gli ordini devono essere sempre trasmessi per iscritto. In caso contrario decliniamo ogni responsabilità per disguidi causati da errata interpretazione. La nostra conferma sarà impegnativa solo in assenza di contestazione entro 24 ore dalla data di ricezione della stessa.

**2 - CONSEGNA** : La data di consegna degli ordini, nel caso in cui venga riportata, è puramente indicativa. Gli eventuali ritardi non danno diritto ad indennizzi o ad interessi di qualsiasi sorta.

**3 - GARANZIA** : Quando un reclamo riguarda difetti di materiali o di lavorazioni, palesi od occulti, realtate esistenti da noi riconosciuti, la ditta si fa carico della semplice sostituzione del materiale difettoso e ciò da effettuarsi nel minor tempo possibile. I materiali contestati dovranno essere restituiti, porto franco, al nostro stabilimento e senza aver subito alcuna manomissione o lavorazione. La garanzia interessa solo i nostri prodotti e decade qualora l'utilizzo dei materiali non risulti conforme alle prescrizioni di fabbrica e nel caso in cui le nostre tende installate non a perfetta regola d'arte dessero origine ad inconvenienti di qualsiasi genere.

In nessun caso il cliente avrà diritto all'annullamento totale o parzialmente di un ordine trasmesso oltre le 48 ore e analogamente non verrà indennizzato per l'eventuale spostamento di sede del cantiere.

**4 - RECLAMI** : Saranno accettati unicamente i reclami presentati per iscritto entro 3 gg. dal ricevimento della merce.

**5 - RESE** : Tutti i materiali da noi forniti si intendono sempre Franco Vignole (Fabbrica). La merce viaggia a rischio e pericolo del Committente anche se il prezzo comprende le spese di trasporto e/o se la vendita è stata effettuata in porto franco. Spetta al cliente l'obbligo di controllare la merce all'atto del ricevimento e quindi il compito di presentare al vettore, in caso di consegna danneggiata o di colli mancanti, e nei termini stabiliti dalla legge, un reclamo dettagliato (grafici sul cassone o smarrimento di un collo...) non oltre i 3 gg. dal ricevimento della merce e con lettera raccomandata. Il non rispetto di tale clausola ci esonererà dalle fatture sostituzioni in garanzia. Ne consegue che saranno considerate a carico del cliente le spese sostenute per la sostituzione della merce danneggiata o mancante. La scelta del trasportatore, fatto salvo il caso in cui il cliente ne faccia espressa richiesta, verrà effettuata dallo spedizioniere.

**6 - PAGAMENTO** : Il ritardato pagamento di una fattura anche se parziale dà luogo a penali (interessi bancari). Nei casi più gravi sarà nostra facoltà richiedere un pagamento anticipato, senza alcun accordo preliminare col cliente, e annullare l'eventuale sconto pattuito.

**7 - TESSUTI** : Non garantiamo l'assoluta uguaglianza tra i colori della campitura e quelli dei tessuti forniti.

**8 - DIMENSIONI** : Le misure si riferiscono alle tende confezionate complete di tessuto cioè all'ingombro in asse o della misura.

**9 - FORO COMPETENTE** : Per ogni controversia o litigio, nessuna esclusa, viene riconosciuta da parte del Committente la competenza esclusiva dell'Autorità Giudiziaria di Alessandria. Questa clausola è da considerarsi inderogabile.

**10 - CLAUSOLA CONCLUSIVA C/C** : Il Committente nel confermarci l'ordine approva ed accetta espressamente tutte le "condizioni generali di vendita" sopracitate. Per ogni altro rapporto si fa esplicito riferimento al Codice Civile e agli "usi e consuetudini" del settore competente della C.C.I.A.A. di Alessandria.

Encontre todos os **nossos produtos** em nosso **novos catálogos.**

Fazer download na página dedicada do nosso site  
[www.mitjavila.com](http://www.mitjavila.com)

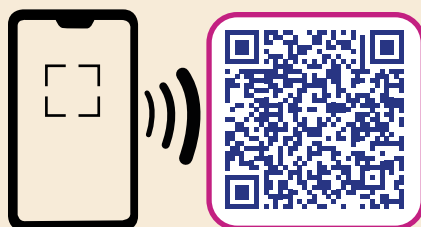

# GAMA PRODUTOS 2023

## Os catálogos :



Família Pérgola



Toldos peças soltas



Kits Portão & Vedação



Toldos Estrutura e telas



Toldos de janela (screen)



Tendas & abrigos de jardim



Persianas portas & janelas



Persianas



Solar Completo



Solar Estrutura Completo

NEW NEW NEW NEW NEW NEW NEW

NEW





# TARIFA\* COMPLETO Pérgola

**Contact :**

Tel : (+351) 256860230

Mail : [mitjavila@mitjavila.pt](mailto:mitjavila@mitjavila.pt)



# MITJAVILA